

HOUSE OF ROHL

PRÉSENTE / PRESENTS

ROHL

LA PASSION POUR L'EXCEPTIONNEL

Chez ROHL[®], nous avons l'œil pour l'élégance et la passion pour l'exceptionnel. Nous parcourons le monde sans relâche en quête de l'excellence afin de découvrir les meilleurs ateliers d'artisans et studios de design sur tous les continents. Nous cherchons l'inspiration dans l'art, l'architecture, l'histoire de l'artisanat et des différentes cultures. Nous entretenons des relations étroites avec des designers du monde entier qui créent des collections originales et brillantes empreintes d'un classicisme intemporel, d'un stylisme plus moderne ou encore d'innovations inédites. Et nous collaborons avec des experts en ingénierie pour garantir la perfection technique. ROHL est constamment à la recherche d'un produit unique, qu'il soit travaillé à la main ou forgé par de nouvelles techniques, inspiré par un savoir-faire du passé ou bien tourné vers l'avenir. De cette quête sont issus des robinets et des accessoires au design raffiné et à la provenance unique qui confèrent un luxe authentique aux cuisines et salles de bains.

THE ELUSIVE IS NOW WITHIN REACH

At ROHL[®], we have an eye for the exquisite and a passion for the uncommon. We travel across continents, from artisans' workshops to design ateliers to discover the best of the best. We seek out inspiration from art and architecture and stories of craft and culture. We cultivate deep relationships with designers from around the world who create collections of originality and brilliance gleaned from timeless classicism, modern styling, and novel innovation. And we collaborate with engineering experts to ensure technical excellence. ROHL is always searching for the incomparable, whether touched by hand or forged through new techniques, rooted in the past or looking toward the future.

What results from our pursuit are faucets and fixtures with refined design and unique provenance that elevate kitchens and baths to authentic luxury.

Table des matières

Table of contents

Mises à jour 2023

2023 updates

Index

Éviers / Sinks

Allia

Acier Inoxydable

Stainless steel

Firene

Cuisine / Kitchen

Acqui

Campo

Graceline

Lombardia

Lux

Patrizia

Pirellone

San Julio

Tenerife

Composantes

cuisine

Kitchen

components

Salle de bain / Bath

Acqui

Amahle

Apothecary

Campo

Eclissi

Graceline

Lombardia

Miscelo

Palladian

San Giovanni

Tenerife

Viaggio

Accessoires

Accessories

Bruts / Roughs

Composantes

bain et douche

Bath and shower

components

Entretien, Garantie

Care, Warranty

TABLEAU DES FINIS / FINISH GUIDE

COLLECTIONS		APC	PN	STN	MB	AG	FB	IB	SB	SG	SS	SUB	TCB	ULB
CUISINE / KITCHEN	ACQUI ^{MC}	•	•	•				•					•	
	CAMPO ^{MC}	•	•	•	•			•					•	•
	GRACELINE ^{MC}	•	•	•	•					•				
	LOMBARDIA ^{MC}	•	•	•	•			•					•	•
	LUX ^{MC}	•	•*	•	•*				•*		•*			
	PATRIZIA ^{MC}	•	•	•	•			•					•	•
	PIRELLONE ^{MC}	•	•	•	•*									
	SAN JULIO ^{MC}	•	•	•				•					•	
	TENERIFE ^{MC}	•	•	•	•	•								
SALLE DE BAIN / BATH	ACQUI ^{MC}	•	•	•				•					•	•*
	AMAHLE ^{MC}	•	•	•	•	•								
	APOTHECARY ^{MC}	•	•	•	•	•								•*
	CAMPO ^{MC}	•	•	•	•							•*	•*	
	ECLISSI ^{MC}	•		•	•					•				
	GRACELINE ^{MC}	•	•	•	•		•			•*				
	LOMBARDIA ^{MC}	•	•	•	•								•	•*
	MISCELO ^{MC}	•		•	•									
	PALLADIAN ^{MC}	•	•	•				•				•*	•*	
	SAN GIOVANNI ^{MC}	•	•	•									•	
	TENERIFE ^{MC}	•	•	•	•	•								
VIAGGIO ^{MC}	•	•	•				•					•	•*	
* Disponible sur certains produits seulement *Only available on certain products	Chrome poli Polished Chrome	Nickel poli Polished Nickel	Nickel satiné Satin Nickel	Noir mat Matte Black	Or antique Antique Gold	Laiton Français French Brass	Laiton Italien Italian Brass	Acier inoxydable brossé Brushed Stainless Steel	Or satiné Satin Gold	Acier inoxydable Stainless Steel	Laiton non laqué satiné Satin Unlacquered Brass	Laiton Toscan Tuscan Brass*	Laiton non laqué Unlacquered Brass	

NOTES - COMBINAISONS DE FINIS DISPONIBLES POUR LES COLLECTIONS :
GRACELINE® cuisine, AMAHLE® salle de bain, ECLISSI® salle de bain et MISCELO® salle de bain.

NOTES - MIX FINISHES AVAILABLE FOR COLLECTIONS:
GRACELINE® Kitchen, AMAHLE® Bath, ECLISSI® Bath and MISCELO® Bath.

COMPLÉTEZ VOTRE CODE / COMPLETE YOUR CODE



1 Code produit
Product code

2 Choix de poignées
Handle choice

3 Choix du fini
Finish choice

Exemple de code complété :
Completed code example:

A3307IWAPCTO-2

3

Afin de commander votre robinet, vous devez compléter votre code en indiquant le fini du robinet désiré.
To order your faucet, you must complete your code by indicating the desired finish.

GLOSSAIRE / GLOSSARY

CODES DES POIGNÉES / HANDLE CODES

IL	Levier industriel Industrial Lever	L	Levier Lever	LP	Levier en porcelaine Porcelain Lever
IW	Rosace industrielle Industrial Wheel	LM	Levier en métal Metal Lever	DM	Poignée à cadran en métal Dial Metal Handle
				XM	Croix Cross

CODES DES FINIS / FINISH CODES

APC	Chrome poli Polished Chrome	FB*	Laiton Français French Brass	SS	Acier inoxydable Stainless Steel
PN	Nickel poli Polished Nickel	IB	Laiton Italien Italian Brass	SUB	Laiton non laqué satiné Satin Unlacquered Brass
STN	Nickel satiné Satin Nickel	SB	Acier inoxydable brossé Brushed Stainless Steel	TCB*	Laiton Toscan Tuscan Brass®
MB	Noir mat Matte Black	SG*	Or satiné Satin Gold	ULB	Laiton non laqué Unlacquered Brass
AG*	Or antique Antique Gold				

* Prévoir un délai. *Longer lead times to be expected.



A1405/44LMB.2



ACQUI^{MD}
Conception italienne authentique
Authentically Crafted in Italy

Les sources thermales d'Acqui Terme en Italie sont une destination thermale depuis l'Antiquité romaine, mais ce n'est qu'au XIX^e siècle que la haute société les a remises au goût du jour. La collection Acqui^{MD} s'inspire du style somptueux des grands hôtels thermaux de la ville. Son design classique se distingue par des formes aux courbes gracieuses et les détails baroques qui le caractérisent. Grâce aux différentes poignées et finitions proposées, vous pouvez choisir le style qui vous convient le mieux parmi une foule de combinaisons personnalisables. Tous les éléments s'unissent pour évoquer une expérience thermale des plus luxueuses à l'heure du bain.

The thermal springs at Acqui Terme in Italy have been a spa destination since Roman times, but it was not until the 19th century that high society made it fashionable. The Acqui^{MD} Collection is inspired by the lavish style of the town's Grand Spa hotels. Classical design, curvilinear forms and baroque details define distinction. Handle and finish options create a range of customizable combinations to enhance the look even further. All elements come together to express a luxurious spa experience for the bath.

Robinet / Faucet: Rohl - A1405LMB, AK1T140NLMB
 Baignoire / Bathtub: Victoria + Albert - YOR-N-SW-OF-YOR-B-SW-OF
 Accessoires / Accessories: CISI/IBIB

OPTIONS DE POIGNÉES | HANDLE OPTIONS



LM
 Levier en métal
 Metal Lever



XM
 Poignée en croix
 Cross Handle



LP
 Levier en porcelaine
 Porcelain Lever

CHOIX DE FINIS | AVAILABLE FINISHES



APC
 Chrome poli
 Polished Chrome



PN
 Nickel poli
 Polished Nickel



STN
 Nickel satiné
 Satin Nickel



IB
 Laiton Italien
 Italian Brass



TCB
 Laiton Toscan
 Tuscan Brass[®]



ULB
 Laiton non laqué
 Unlacquered Brass

Les finis disponibles sont indiqués à la page du produit. / See product page for available finishes.

SALLE DE BAIN / BATH

Table des matières

Table of contents

Mises à jour 2023

2023 updates

Index

Éviers / Sinks

Allia

Acier Inoxydable

Stainless steel

Eirene

Cuisine / Kitchen

Acqui

Campo

Graceline

Lombardia

Lux

Patrizia

Pirellone

San Julio

Tenerife

Composantes cuisine

Kitchen components

Salle de bain / Bath

Acqui

Amahle

Apothecary

Campo

Eclissi

Graceline

Lombardia

Miscelo

Palladian

San Giovanni

Tenerife

Viaggio

Accessoires

Accessories

Bruts / Roughs

Composantes bain et douche

Bath and shower components

Entretien, Garantie

Care, Warranty

APERÇU DE LA COLLECTION | SERIES HIGHLIGHTS

ROBINETS / FAUCETS



A3672



A1409



A1405/44



A1419



A1418



A1423

ROBINETS DE BAIN / TUB FILLERS



A1404



A1401



AKIT1401N



TTD06HF1

NOUVEAU/NEW

Table des matières

Table of contents

Mises à jour 2023

2023 updates

Index

Éviers / Sinks

Allia

Acier Inoxydable

Stainless steel

Eirene

Cuisine / Kitchen

Acqui

Campo

Graceline

Lombardia

Lux

Patrizia

Pirellone

San Julio

Tenerife

Composantes

cuisine

Kitchen

components

Salle de bain / Bath

Acqui

Amahle

Apothecary

Campo

Eclissi

Graceline

Lombardia

Miscelo

Palladian

San Giovanni

Tenerife

Viaggio

Accessoires

Accessories

Bruts / Roughs

Composantes

bain et douche

Bath and shower

components

Entretien, Garantie

Care, Warranty

ACQUI^{MD}

Robinet de lavabo long monotrou Acqui^{MD} Acqui^{MD} Single Handle Tall Lavatory Faucet

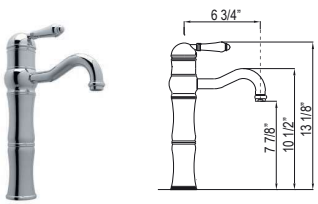

- Ensemble de drain vendu séparément. Voir la section drains de lavabo sous l'onglet composantes bain et douche.
- 4.5 L/min, 1.2 gpm (US) 60psi
- Drain sold separately. See the Lavatory Drains section in the Bath & Shower Components tab.
- 4.5 L/min, 1.2 gpm (US) 60psi

Robinet de lavabo 8\"/>



- Drain mécanique avec tige inclus
- 4.5 L/min, 1.2 gpm (US) 60psi
- Lift rod drain assembly included with faucet
- 4.5 L/min, 1.2 gpm (US) 60psi

Robinet de lavabo *bridge* Acqui^{MD} Acqui^{MD} Bridge Lavatory Faucet

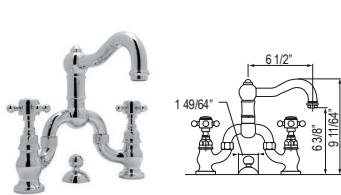

- Drain mécanique avec tige inclus
- 4.5 L/min, 1.2 gpm (US) 60psi
- Lift rod drain assembly included with faucet
- 4.5 L/min, 1.2 gpm (US) 60psi

Robinet de lavabo *Bridge* mural Acqui^{MD} Acqui^{MD} Wall-mount Bridge Lavatory Faucet

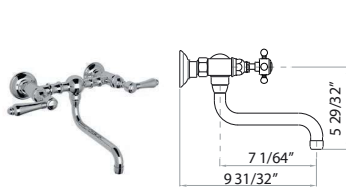

- Extensions d'union droites de 2\"/>
- Ensemble de drain vendu séparément. Voir la section drains de lavabo sous l'onglet composantes bain et douche.
- 4.5 L/min, 1.2 gpm (US) 60psi
- 2\"/>
- Drain sold separately. See the Lavatory Drains section in the Bath & Shower Components tab.
- 4.5 L/min, 1.2 gpm (US) 60psi

ACQUI^{MD}

Robinet de lavabo mural *bridge* avec bec en colonne Acqui^{MD} Acqui^{MD} Wall-mount Bridge Lavatory Faucet With Column Spout

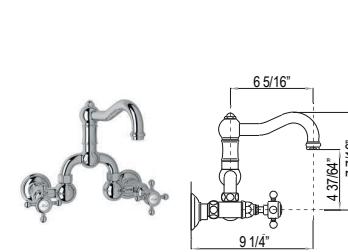

- Drain mécanique avec tige inclus
- Rallonges de raccordement droites 2\"/>
- 4.5 L/min, 1.2 gpm (US) 60psi
- Lift rod drain assembly included with faucet
- 2\"/>
- 4.5 L/min, 1.2 gpm (US) 60psi

Robinet de lavabo mural *bridge* avec bec en U Acqui^{MD} Acqui^{MD} Wall-mount Bridge Lavatory Faucet With U-Spout

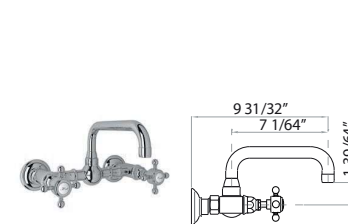

- Rallonges de raccordement droites 2\"/>
- Ensemble de drain vendu séparément. Voir la section drains de lavabo sous l'onglet composantes bain et douche.
- 4.5 L/min, 1.2 gpm (US) 60psi
- 2\"/>
- Drains sold separately. See the Lavatory Drains section in the Bath & Shower Component tab.
- 4.5 L/min, 1.2 gpm (US) 60psi

Robinet de bain 4 morceaux Acqui^{MD} Acqui^{MD} 4-Hole Deck-mount Tub Filler

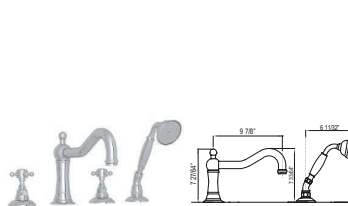

- Douchette anticalcaire 1 fonction avec un débit de 6.7 L/min, 1.8 gpm (US) 60psi
- Entrée d'eau 3/4\"/>
- 34 L/min, 9 gpm (US) 60psi
- Single-function anti-calcium handshower at 6.7 L/min, 1.8 gpm (US) 60psi
- 3/4\"/>
- 34 L/min, 9 gpm (US) 60psi

Robinet de bain mural exposé
Exposed Wall-mount Tub Filler

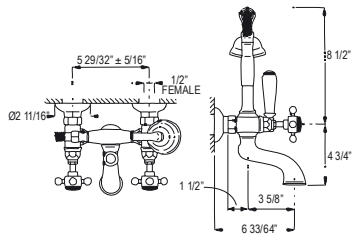

- Douche anticalcaire 1 fonction avec insertion métallique pour LM et insertion en porcelaine blanche pour LP/XM avec un débit de **6,7 L/min, 1,8 gpm (US) 60 psi**
- Entrée d'eau 1/2" femelle NPT
- Colonnnettes de plancher ou colonnettes de surface disponible. Si les colonnettes de surface AR00380 ou les colonnettes de plancher ZA386 sont utilisées, on DOIT utiliser l'adaptateur C5574EXT. Veuillez prévoir une longueur supplémentaire de 2 3/8". Cela peut affecter vos distance de brut.
- **38 L/min, 10 gpm (US) 60psi**
- Single-function anti-calcium brass handshower with metal insert for LM and porcelain for LP/XM at **6.7 L/min, 1.8 gpm (US) 60 PSI**
- 1/2" female NPT inlet
- If the deck unions AR00380 or the floor pillar legs ZA386 are used, you MUST include the adaptor C5574EXT. Allow for an extra 2 3/8" in the length. This may affect your rough-in dimensions.
- **38 L/min, 10 gpm (US) 60psi**

Robinet de bain monotrou fixé au sol traditionnel
Traditional Single Hole Floor-mount Tub Filler Trim

NOUVEAU / NEW

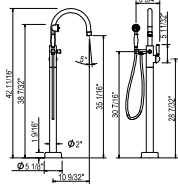

- Douche anticalcaire 1 fonction avec un débit de **6,7 L/min, 1,8 gpm (US) 60psi**
- Entrée d'eau 1/2" femelle NPT
- Valve thermostatique possiblement nécessaires; vérifier les exigence du code local
- **45 L/min, 12 gpm (US) 60psi**
- Single-function anti-calcium handshower at **6.7 L/min, 1.8 gpm (US) 60psi**
- 1/2" female NPT inlet
- Remote thermostatic valve may be needed; verify local code requirements
- **45 L/min, 12 gpm (US) 60psi**

GARNITURE SEULE | TRIM ONLY



BRUT SEUL | ROUGH ONLY

NOUVEAU / NEW

Robinet de bain exposé fixé au sol
Floor-mount Tub Filler

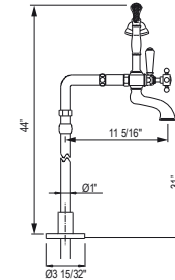

- Douche anticalcaire 1 fonction avec insertion métallique pour LM et insertion en porcelaine blanche pour LP/XM avec un débit de **6,7 L/min, 1,8 gpm (US) 60 psi**
- Les pieds au sol ne peuvent pas être coupés
- Entrée d'eau 1/2" femelle NPT
- Aucun brut de valve requis pour l'installation
- **38 L/min, 10 gpm (US) 60psi**
- Single-function anti-calcium brass handshower with metal insert for LM and porcelain for LP/XM at **6.7 L/min, 1.8 gpm (US) 60 PSI**
- Floor legs cannot be cut down
- 1/2" female NPT inlet
- No additional rough-in valve required to install
- **38 L/min, 10 gpm (US) 60psi**

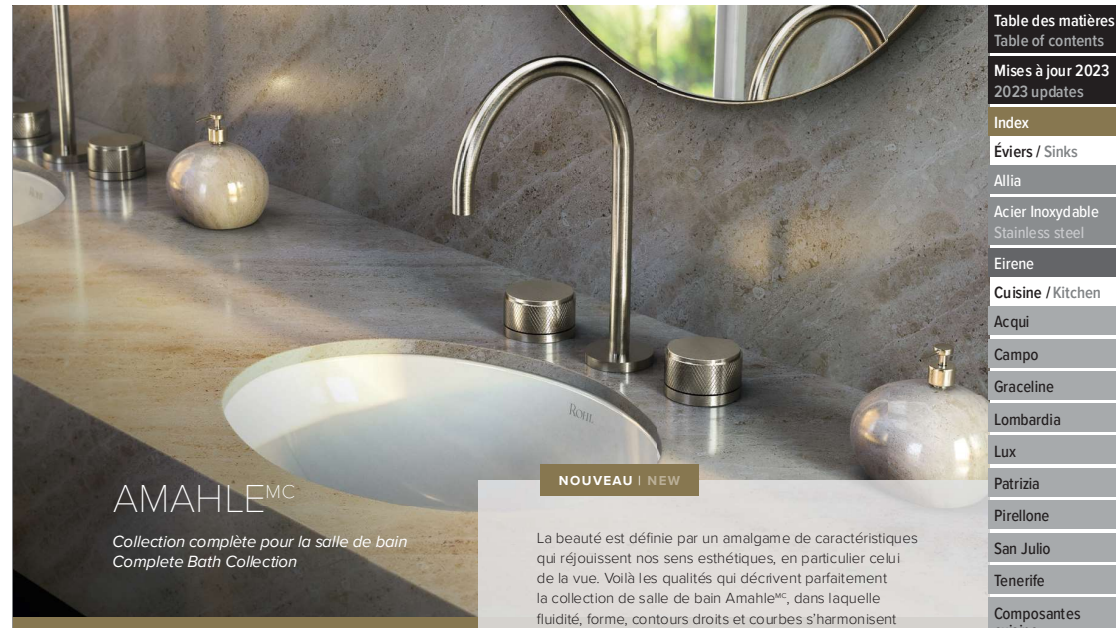

AMAHLE^{MC}

Collection complète pour la salle de bain
Complete Bath Collection

NOUVEAU | NEW

La beauté est définie par un amalgame de caractéristiques qui réjouissent nos sens esthétiques, en particulier celui de la vue. Voilà les qualités qui décrivent parfaitement la collection de salle de bain Amahle^{MC}, dans laquelle fluidité, forme, contours droits et courbes s'harmonisent et créent une impression de dynamisme et de mouvement. L'arc élancé du robinet se juxtapose à une sélection de poignées, agrémentées soit de cercles parfaits, de lignes à croisillons ou de leviers à angle droit, toutes rehaussées de superbes détails qui rendent hommage à la forme. La beauté, parfois insaisissable, parfois rare, est incarnée avec virtuosité par Amahle^{MC}.

Beauty is defined by a combination of qualities that please the aesthetic senses, especially the sense of sight. These are the same qualities that perfectly describe the Amahle^{MC} Bath Collection. Flow and form, straight contours and curves combine to create a sense of dynamism and movement. The fine arc of the faucet is juxtaposed with a selection of handles, from perfect circles to crisscrossing lines to right-angled levers, all enhanced with beautiful detailing that pays homage to the form. Beauty is something that can be elusive and rare, yet Amahle^{MC} achieves that accolade with ease.

Robinet / Faucet: TAM08W3WSTN
Lavabo / Sink: ERUB2217OV

OPTIONS DE POIGNÉES | HANDLE OPTIONS



LM
Levier en métal
Metal Lever



IW
Ronde
Round

CHOIX DE FINIS | AVAILABLE FINISHES



APC
Chrome poli
Polished Chrome



PN
Nickel poli
Polished Nickel



STN
Or satiné
Satin Nickel



MB
Noir mat
Matte Black



AG
Or antique
Antique Gold



MBA
Noir mat / Or antique
Matte Black / Antique Gold

Les finis disponibles sont indiqués à la page du produit. / See product page for available finishes.

SALLE DE BAIN / BATH

Table des matières

Table of contents

Mises à jour 2023
2023 updates

Index

Éviers / Sinks

Allia

Acier Inoxydable
Stainless steel

Eirene

Cuisine / Kitchen

Acqui

Campo

Graceline

Lombardia

Lux

Patrizia

Pirellone

San Julio

Tenerife

Composantes cuisine
Kitchen components

Salle de bain / Bath

Acqui

Amahle

Apothecary

Campo

Eclissi

Graceline

Lombardia

Miscelo

Palladian

San Giovanni

Tenerife

Viaggio

Accessoires
Accessories

Bruts / Roughs

Composantes bain et douche
Bath and shower components

Entretien, Garantie
Care, Warranty

NOUVEAU/NEW

APERÇU DE LA COLLECTION | SERIES HIGHLIGHTS

ROBINETS / FAUCETS



AM08D3IW



AM08D3LM



TAM08W3IW

ROBINET DE BAIN TUB FILLER



TAM06W3IW

COMPOSANTE BAIN ET DOUCHE BATH AND SHOWER COMPONENT



AM16W1

*Se trouve sous
l'onglet Composantes
bain et douche.*

*Found under the
Bath and Shower
Components tab.*

Table des matières

Table of contents

Mises à jour 2023

2023 updates

Index

Éviers / Sinks

Allia

Acier Inoxydable

Stainless steel

Eirene

Cuisine / Kitchen

Acqui

Campo

Graceline

Lombardia

Lux

Patrizia

Pirellone

San Julio

Tenerife

Composantes
cuisine

Kitchen
components

Salle de bain / Bath

Acqui

Amahle

Apothecary

Campo

Eclissi

Graceline

Lombardia

Miscelo

Palladian

San Giovanni

Tenerife

Viaggio

Accessoires

Accessories

Bruts / Roughs

Composantes

bain et douche

Bath and shower

components

Entretien, Garantie

Care, Warranty

AMAHLE

Robinet de lavabo 8" avec bec en C Amahle™ Amahle™ Widespread Lavatory Faucet With C-Spout

NOUVEAU / NEW

- Drain à pression inclus avec le robinet
- 4.5 L/min, 1.2 gpm (US) 60psi
- Push drain included with faucet
- 4.5 L/min, 1.2 gpm (US) 60psi



Garniture de robinet de lavabo mural 8" Amahle™ Amahle™ Wall-mount Lavatory Faucet Trim

NOUVEAU / NEW

- Ensemble de drain vendu séparément. Voir la section drains de lavabo sous l'onglet composantes bain et douche.
- 4.5 L/min, 1.2 gpm (US) 60psi
- Drains sold separately. See the Lavatory Drains section in the Bath & Shower Components tab.
- 4.5 L/min, 1.2 gpm (US) 60psi

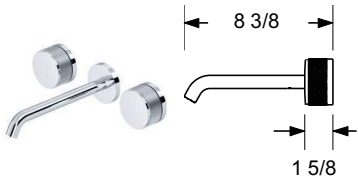

GARNITURE SEULE | TRIM ONLY



BRUT SEUL | ROUGH ONLY

AMAHLE

Garniture de robinet de bain mural avec bec en C Amahle™ Amahle™ Wall-mount Tub Filler Trim With C-Spout

NOUVEAU / NEW

- Entrée NPT femelle 1/2"
- 38 L/min, 10 gpm (US) 60psi
- 1/2" female NPT inlet
- 38 L/min, 10 gpm (US) 60psi

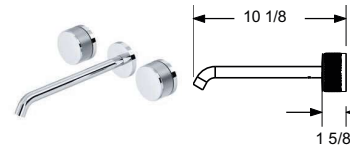

GARNITURE SEULE | TRIM ONLY



BRUT SEUL | ROUGH ONLY



TAP08D3LMSTN



APOTHECARY^{MC}

Collection complète pour la salle de bain
Complete Bath Collection

La collection Apothecary^{MC} s'inspire des formes angulaires des flacons que l'on retrouvait dans les anciennes apothicaireries. Ces flacons, jadis remplis de puissants élixirs, sont aujourd'hui des objets de collection prisés. La collection transforme l'essence de ce design d'époque en une silhouette transitionnelle aux contours élégants et de simplicité nuancée. Ses poignées aux lignes carrées, ses bordures biseautées et ses coupes chanfreinées trouvent un équilibre grâce à l'arc allongé du robinet, lui conférant ainsi un style intemporel qui en fait une pièce de collection en soi.

The ApothecaryTM Collection draws its inspiration from the beautiful shapes of old apothecary bottles that are now sought-after collectables. Designer Xander Noori looked to the past for inspiration and brought it into the present with unique chamfered details, beveled edges and balanced arcs, resulting in a silhouette of contoured elegance and nuanced simplicity. The collection adds an element of nostalgia and warmth to any space for an enduring design that's eminently collectable in and of itself.

Robinet / Faucet: TAP08D3LMPN, Lavabo / Lavatory sink: UB-KAL-56-10

OPTIONS DE POIGNÉES | HANDLE OPTIONS



LM
Lever en métal
Metal Lever



XM
Poignée en croix
Cross Handle

CHOIX DE FINIS | AVAILABLE FINISHES



APC
Chrome poli
Polished Chrome



PN
Nickel poli
Polished Nickel



STN
Or nickel satiné
Satin Nickel



MB
Noir mat
Matte Black



AG
Or antique
Antique Gold



ULB
Laiton non laqué
Unlacquered Brass

Les finis disponibles sont indiqués à la page du produit. / See product page for available finishes.

SALLE DE BAIN / BATH

Table des matières

Table of contents

Mises à jour 2023
2023 updates

Index

Éviers / Sinks

Allia

Acier Inoxydable
Stainless steel

Eirene

Cuisine / Kitchen

Acqui

Campo

Graceline

Lombardia

Lux

Patrizia

Pirellone

San Julio

Tenerife

Composantes
cuisine
Kitchen
components

Salle de bain / Bath

Acqui

Amahle

Apothecary

Campo

Eclissi

Graceline

Lombardia

Miscelo

Palladian

San Giovanni

Tenerife

Viaggio

Accessoires
Accessories

Bruts / Roughs

Composantes
bain et douche
Bath and shower
components

Entretien, Garantie
Care, Warranty

APERÇU DE LA COLLECTION | SERIES HIGHLIGHTS

ROBINETS / FAUCETS



AP01D1LM



AP02D1LM



AP08D3



AP09D3



TAP08W3

ROBINET DE BAIN TUB FILLER



TAP05HF1LM

COMPOSANTE BAIN ET DOUCHE BATH AND SHOWER COMPONENT



AP16W1

*Se trouve sous
l'onglet Composantes
bain et douche.*

*Found under the
Bath and Shower
Components tab.*

Table des matières

Table of contents

Mises à jour 2023
2023 updates

Index

Éviers / Sinks

Allia

Acier inoxydable
Stainless steel

Eirene

Cuisine / Kitchen

Acqui

Campo

Graceline

Lombardia

Lux

Patrizia

Pirellone

San Julio

Tenerife

Composantes
cuisine
Kitchen
components

Salle de bain / Bath

Acqui

Amahle

Apothecary

Campo

Eclissi

Graceline

Lombardia

Miscelo

Palladian

San Giovanni

Tenerife

Viaggio

Accessoires
Accessories

Bruts / Roughs

Composantes
bain et douche
Bath and shower
components

Entretien, Garantie
Care, Warranty

APOTHECARY^{MC}

Robinet de Lavabo monotrou Apothecary^{MC} ApothecaryTM Single Handle Lavatory Faucet

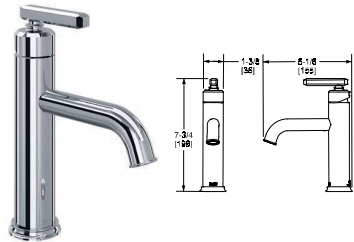

- Drain à pression inclus avec le robinet
- 4.5 L/min, 1.2 gpm (US) 60psi
- Push drain included with faucet
- 4.5 L/min, 1.2 gpm (US) 60psi

Robinet de Lavabo long monotrou Apothecary^{MC} ApothecaryTM Single Handle Tall Lavatory Faucet

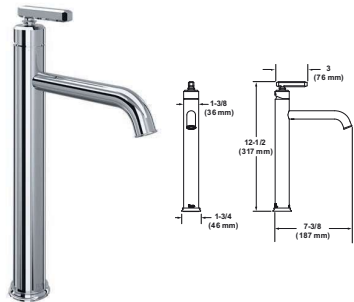

- Ensemble de drain vendu séparément. Voir la section drains de lavabo sous l'onglet composantes bain et douche.
- 4.5 L/min, 1.2 gpm (US) 60psi
- Drain sold separately. See the Lavatory Drains section in the Bath & Shower Components tab.
- 4.5 L/min, 1.2 gpm (US) 60psi

Robinet de Lavabo 8" bec en C Apothecary^{MC} ApothecaryTM Widespread Lavatory Faucet with C-Spout



- Drain à pression inclus avec le robinet
- 4.5 L/min, 1.2 gpm (US) 60psi
- Push drain included with faucet
- 4.5 L/min, 1.2 gpm (US) 60psi

APOTHECARY^{MC}

Robinet de Lavabo 8" bec en U Apothecary^{MC} ApothecaryTM Widespread Lavatory Faucet with U-Spout



- Drain à pression inclus avec le robinet
- 4.5 L/min, 1.2 gpm (US) 60psi
- Push drain included with faucet
- 4.5 L/min, 1.2 gpm (US) 60psi

Garniture de robinet de lavabo mural 8" Apothecary^{MC} ApothecaryTM Wall-mount Lavatory Faucet Trim



- Ensemble de drain vendu séparément. Voir la section drains de lavabo sous l'onglet composantes bain et douche.
- 4.5 L/min, 1.2 gpm (US) 60psi
- Drain sold separately. See the Lavatory Drains section in the Bath & Shower Components tab.
- 4.5 L/min, 1.2 gpm (US) 60psi

GARNITURE SEULE | TRIM ONLY



BRUT SEUL | ROUGH ONLY

CODE	DESCRIPTION
RH08W	Brut de valve mural / Wall rough valve

APOTHECARY^{MC}

Robinet de bain monotrou fixé au sol Apothecary^{MC} Apothecary^{MC} Single Hole Floor-Mount Tub Filler Trim

NOUVEAU / NEW

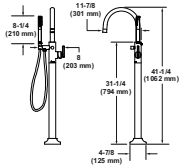

- Douchette anticalcaire 1 fonction avec un débit de 6.7 L/min, 1.8 gpm (US) 60psi
 - Entrée NPT femelle 1/2"
 - Valve thermostatique possiblement nécessaires; vérifier les exigence du code local
 - 45 L/min, 12 gpm (US) 60psi
-
- Single-function anti-calcium handshower at 6.7 L/min, 1.8 gpm (US) 60psi
 - 1/2" female NPT inlet
 - Remote thermostatic valve may be needed; verify local code requirements
 - 45 L/min, 12 gpm (US) 60psi

GARNITURE SEULE | TRIM ONLY



NOUVEAU / NEW

BRUT SEUL | ROUGH ONLY

CODE	DESCRIPTION
RH0506F1	Brut de robinet de bain fixé au sol Floor-mount tub filler rough

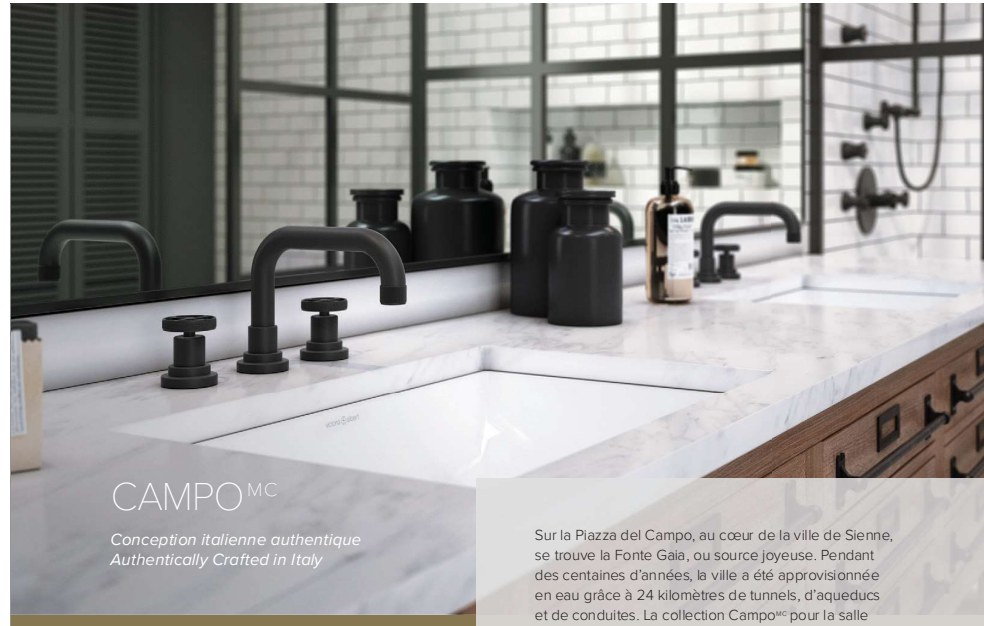

CAMPO^{MC}

Conception italienne authentique
Authentically Crafted in Italy

Sur la Piazza del Campo, au cœur de la ville de Sienne, se trouve la Fonte Gaia, ou source joyeuse. Pendant des centaines d'années, la ville a été approvisionnée en eau grâce à 24 kilomètres de tunnels, d'aqueducs et de conduites. La collection Campo^{MC} pour la salle de bain s'inspire du design industriel de ce réseau de distribution d'eau, qu'elle rehausse d'une touche moderne grâce à des détails épurés et à un style contemporain. Évoquant des vannes à volant, le moletage hachuré qui caractérise le bec et les poignées confère au modèle Campo^{MC} un caractère minimaliste parfait pour les salles de bain au style moderne ou transitionnel.

In the Piazza del Campo, the city centre of Siena, stands the Fonte Gaia, or Fountain of the World. For hundreds of years, the town's water supply was transported there through 24 kilometres of tunnels, aqueducts and conduits. The Campo^{MC} Bath Collection takes the industrial design of this water system into today with clean details and contemporary styling. The distinctive crosshatch knurling on the spout and handles are inspired by valve wheels; they give Campo^{MC} a minimalist spirit suitable for baths that take a modern or transitional approach.

Robinet / Faucet: Rohl - A3318WMB, Évier / Sink: Victoria + Albert - UB-KAL-56-OF
Douche / Shower: Rohl - 3/4 Thermo option 1

OPTIONS DE POIGNÉES | HANDLE OPTIONS



IW
Rosace industrielle en métal
Industrial Metal Wheel



IL
Levier industriel en métal
Industrial Metal Lever

CHOIX DE FINIS | AVAILABLE FINISHES



APC
Chrome poli
Polished Chrome



PN
Nickel poli
Polished Nickel



STN
Nickel satiné
Satin Nickel



MB
Noir mat
Matte Black



TCB
Laiton Toscan
Tuscan Brass[®]



SUB
Laiton non laqué satiné
Satin Unlacquered Brass

Les finis disponibles sont indiqués à la page du produit. / See product page for available finishes.

SALLE DE BAIN / BATH

Table des matières

Table of contents

Mises à jour 2023

2023 updates

Index

Éviers / Sinks

Allia

Acier Inoxydable

Stainless steel

Eirene

Cuisine / Kitchen

Acqui

Campo

Graceline

Lombardia

Lux

Patrizia

Pirellone

San Julio

Tenerife

Composantes

cuisine

Kitchen

components

Salle de bain / Bath

Acqui

Amahle

Apothecary

Campo

Eclissi

Graceline

Lombardia

Miscelo

Palladian

San Giovanni

Tenerife

Viaggio

Accessoires

Accessories

Bruts / Roughs

Composantes

bain et douche

Bath and shower

components

Entretien, Garantie

Care, Warranty

APERÇU DE LA COLLECTION | SERIES HIGHLIGHTS

ROBINETS / FAUCETS



A3702



A3318



CP08D3IL

NOUVEAU/NEW



CP08D3IW

NOUVEAU/NEW



A3307

ROBINETS DE BAIN / TUB FILLERS



A3314



A3302



AKIT3302N

Table des matières

Table of contents

Mises à jour 2023

2023 updates

Index

Éviers / Sinks

Allia

Acier inoxydable

Stainless steel

Eirene

Cuisine / Kitchen

Acqui

Campo

Graceline

Lombardia

Lux

Patrizia

Pirellone

San Julio

Tenerife

Composantes

cuisine

Kitchen

components

Salle de bain / Bath

Acqui

Amahle

Apothecary

Campo

Eclissi

Graceline

Lombardia

Miscelo

Palladian

San Giovanni

Tenerife

Viaggio

Accessoires

Accessories

Bruts / Roughs

Composantes

bain et douche

Bath and shower

components

Entretien, Garantie

Care, Warranty

CAMPO^{MC}

Robinet de lavabo monotrou Campo^{MC} Campo^{MC} Single Handle Lavatory Faucet

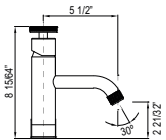

- Drain pression inclus
- 4.5 L/min, 1.2 gpm (US) 60psi
- Push drain included with faucet
- 4.5 L/min, 1.2 gpm (US) 60psi

Robinet de Lavabo 8" bec en C Campo^{MC} Campo^{MC} Widespread Lavatory Faucet With C-Spout

NOUVEAU / NEW

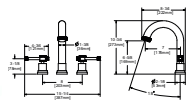

- Drain à pression inclus avec le robinet
- 4.5 L/min, 1.2 gpm (US) 60psi
- Push drain included with faucet
- 4.5 L/min, 1.2 gpm (US) 60psi

Robinet de lavabo 8" Campo^{MC} Campo^{MC} Widespread Lavatory Faucet



- Drain mécanique avec tige inclus
- 4.5 L/min, 1.2 gpm (US) 60psi
- Lift rod drain assembly included with faucet
- 4.5 L/min, 1.2 gpm (US) 60psi

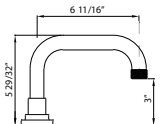

CAMPO^{MC}

Robinet de lavabo mural 8" Campo^{MC} Campo^{MC} Wall-mount Lavatory Faucet



- La pièce d'extension 51/64" est le C5590, vous devez en commander deux pour prolonger les deux brut d'eau chaude et d'eau froide:
- Le plombier doit fournir un raccord en T mâle de 1/2" pour l'installation du bec
- Ensemble de drain vendu séparément. Voir la section drains de lavabo sous l'onglet composantes bain et douche.
- 4.5 L/min, 1.2 gpm (US) 60psi

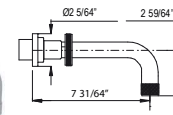

- 51/64" extension piece is C5590, must order two pieces to extend both hot and cold valves:
- Plumber to provide 1/2" male nipple T-fitting for spout installation
- Drains sold separately. See the Lavatory Drains section in the Bath & Shower Componentstab.
- 4.5 L/min, 1.2 gpm (US) 60psi

GARNITURE SEULE | TRIM ONLY

BRUT SEUL | ROUGH ONLY

CODE	DESCRIPTION
A5039L	1/2" Brut pour lavabo mural avec poignées a levier 1/2" Roughs for wall mount lever set
A5039X	1/2" Brut pour lavabo mural avec poignées en croix 1/2" Roughs for wall mount cross set

Robinet de bain 5 morceaux Campo^{MC} Campo^{MC} 5-Hole Deck-mount Tub Filler

- Douchette anticalcaire 1 fonction avec un débit de 6,7 L/min, 1,8 gpm (US) 60psi
- Entrée d'eau 1/2" femelle NPT
- 15 L/min, 4 gpm (US) 60psi
- Single-function anti-calcium handshower at 6.7 L/min, 1.8 gpm (US) 60psi
- 1/2" female NPT inlet
- 15 L/min, 4 gpm (US) 60psi

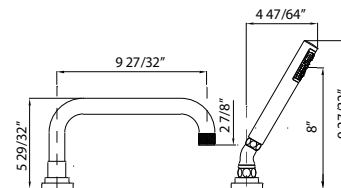

CAMPO^{MC}

Robinet de bain mural exposé Campo^{MC} Campo^{MC} Exposed Wall-mount Tub Filler

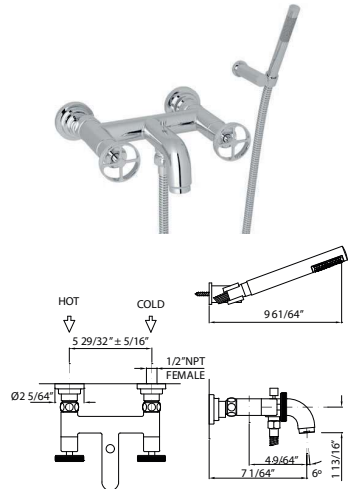

- Douche anticalcaire 1 fonction avec un débit de **6,7 L/min, 1,8 gpm (US) 60psi**
 - Montage mural seulement. Ne peut être installé avec raccords de bain en fer ou colonnettes de surface
 - Entrée d'eau 1/2" femelle NPT
 - **23 L/min, 6 gpm (US) 60psi**
-
- Single-function anti-calcium handshower at 1.8 GPM at 60 PSI
 - Wall mount only. Cannot be installed with iron tub unions or deck unions.
 - 1/2" female NPT inlet
 - **23 L/min, 6 gpm (US) 60psi**

Robinet de bain fixé au sol exposé Campo^{MC} Campo^{MC} Floor-mount Tub Filler

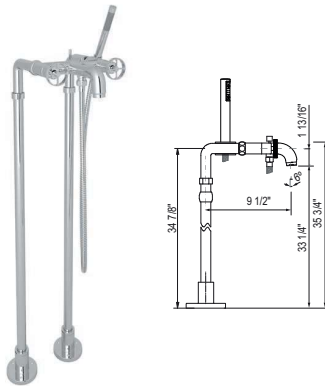

- Douche anticalcaire 1 fonction avec un débit de **6,7 L/min, 1,8 gpm (US) 60psi**
 - Entrée d'eau 1/2" femelle NPT
 - Rallonges de raccordement droites 2" disponibles, commander no de pièce C7205EXT-FINI pour l'ensemble de deux
 - Aucun brut de valve supplémentaire requis pour l'installation
 - **23 L/min, 6 gpm (US) 60psi**
-
- Single-function anti-calcium handshower at 6.7 L/min, 1.8 gpm (US) 60psi
 - 1/2" female NPT inlet
 - 2" straight union extensions available, order part # C7205EXT+FINISH for a set of two
 - No additional rough-in valve required to install
 - **23 L/min, 6 gpm (US) 60psi**

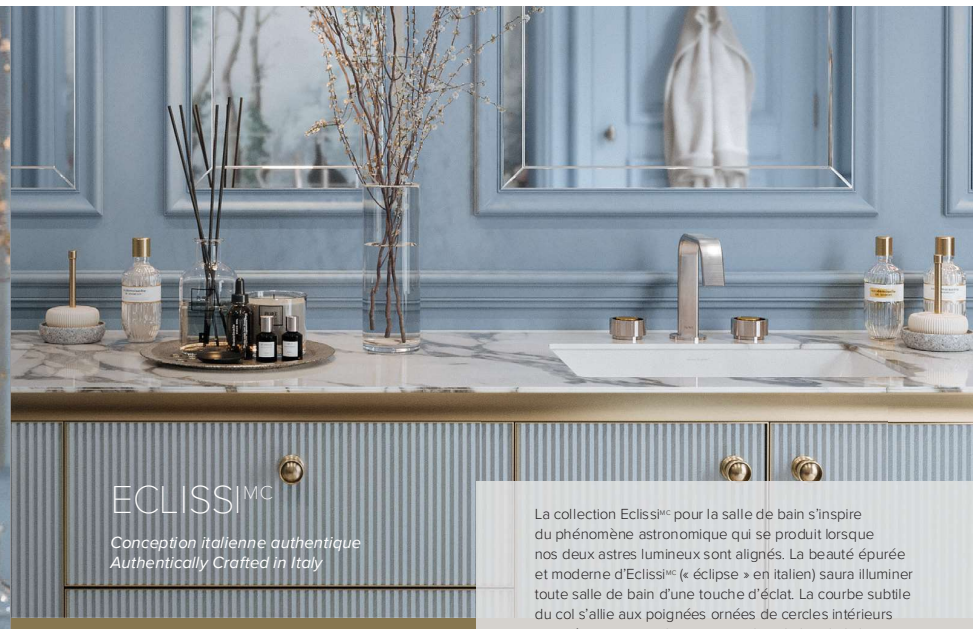

ECLISSI^{MC}

Conception italienne authentique
Authentically Crafted in Italy

La collection Eclissi^{MC} pour la salle de bain s'inspire du phénomène astronomique qui se produit lorsque nos deux astres lumineux sont alignés. La beauté épurée et moderne d'Eclissi^{MC} (« éclipse » en italien) saura illuminer toute salle de bain d'une touche d'éclat. La courbe subtile du col s'allie aux poignées ornées de cercles intérieurs et extérieurs imitant la rencontre du soleil et de la lune. Chaque cercle est offert dans un choix de quatre finitions, pour un total de 16 combinaisons qui sauront se marier au style personnel de chacun. Un choix de deux modèles de becs s'ajoute en outre à cette multitude de possibilités. Contrairement à leur inspiration céleste, ces robinets ne sont jamais éclipsés; au contraire, ils sont plutôt conçus pour briller de mille feux dans tout espace qu'ils occupent.

The Eclissi^{MC} Bath Collection is inspired by the astronomical phenomenon when our two planetary luminaries align. Eclissi^{MC}, Italian for "eclipse", projects a clean, modern beauty. The subtle curve of the neck is accompanied by handles with inner and outer circles, emulating the meeting of the sun and moon. Each circle is available in a choice of four finishes, with 16 design possibilities for a bespoke approach to match personal style. A choice of two spout designs adds to the stellar options. Unlike their celestial inspiration, these faucets are never obscured; instead, they are designed to shine in whatever space they make their own.

Robinet / Faucet: Rohl - EC09D3WSNG, Évier / Sink: Victoria + Albert - UB-KAL-56-IO

CHOIX DE FINIS POUR L'INTÉRIEUR DES POIGNÉES | AVAILABLE INNER INSERTS



APC
Chrome poli
Polished Chrome



PCN
Nickel satiné
Satin Nickel



PCG
Or satiné
Satin Gold



PCB
Noir mat
Matte Black

CHOIX DE FINIS | AVAILABLE FINISHES



APC
Chrome poli
Polished Chrome



STN
Nickel satiné
Satin Nickel



MB
Noir mat
Matte Black



SG
Or satiné
Satin Gold

Les finis disponibles sont indiqués à la page du produit. / See product page for available finishes.

SALLE DE BAIN / BATH

APERÇU DE LA COLLECTION | SERIES HIGHLIGHTS

ROBINETS / FAUCETS



EC01D1



EC02D1



EC08D3



EC09D3



EC08W3



EC09W3

ROBINETS DE BAIN / TUB FILLERS



EC05D5



EC06D5



TEC06HP11W

NOUVEAU/NEW

Table des matières

Table of contents

Mises à jour 2023

2023 updates

Index

Éviers / Sinks

Allia

Acier inoxydable

Stainless steel

Eirene

Cuisine / Kitchen

Acqui

Campo

Graceline

Lombardia

Lux

Patrizia

Pirellone

San Julio

Tenerife

Composantes cuisine

Kitchen

components

Salle de bain / Bath

Acqui

Amahle

Apothecary

Campo

Eclissi

Graceline

Lombardia

Miscelo

Palladian

San Giovanni

Tenerife

Viaggio

Accessoires

Accessories

Bruts / Roughs

Composantes bain et douche

Bath and shower

components

Entretien, Garantie

Care, Warranty

OPTIONS DE COMBINAISONS DE FINIS - ECLISSI^{MC}

ECLISSITM FINISH COMBINATION OPTIONS

- Quatre choix de finis pour le bec et pour l'extérieur des poignées.
- Combinations de poignées – 4 finis pour le bec, à agencer avec 4 choix de finis pour l'intérieur des poignées. Un total de 16 combinaisons de finis possibles.
- Le fini d'accent pour l'intérieur de la poignée n'a aucun impact sur le prix.
- Four spout and outer handle finishes
- Mix & match handles - four inner accent combinations for each spout finish, totaling sixteen possible finish combinations
- Inner accent finish does not change price

Chrome poli (APC) / Polished Chrome (APC)



Bec en U
U-spout

Bec en C
C-spout

Nickel satiné (STN) / Satin Nickel (STN)



Bec en U
U-spout

Bec en C
C-spout

Noir mat (MB) / Matte Black (MB)



Bec en U
U-spout

Bec en C
C-spout

Or satiné (SG) / Satin Gold (SG)



Bec en U
U-spout

Bec en C
C-spout

Options de finis pour l'intérieur des poignées / Inner accent finish options

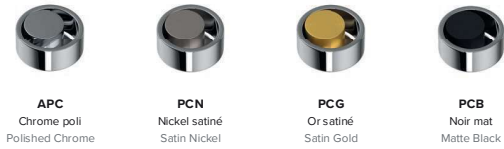

APC
Chrome poli
Polished Chrome

PCN
Nickel satiné
Satin Nickel

PCG
Or satiné
Satin Gold

PCB
Noir mat
Matte Black



SNC
Chrome poli
Polished Chrome

STN
Nickel satiné
Satin Nickel

SNG
Or satiné
Satin Gold

SNB
Noir mat
Matte Black



MBC
Chrome poli
Polished Chrome

MBN
Nickel satiné
Satin Nickel

MBG
Or satiné
Satin Gold

MB
Noir mat
Matte Black



SGC
Chrome poli
Polished Chrome

SGN
Nickel satiné
Satin Nickel

SG
Or satiné
Satin Gold

SGB
Noir mat
Matte Black

ECLISSI^{MC}

Robinet de lavabo monotrou EclissiTM EclissiTM Single Handle Lavatory Faucet

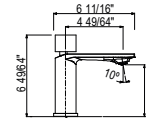

- La finition extérieure de la poignée et le fini du bec sont toujours les mêmes
- Drain à pression inclus avec le robinet
- 4.5 L/min, 1.2 gpm (US) 60psi
- Outer handle finish and body finish are always the same
- Push drain included with faucet
- 4.5 L/min, 1.2 gpm (US) 60psi

Robinet de lavabo long monotrou EclissiTM EclissiTM Single Handle Tall Lavatory Faucet

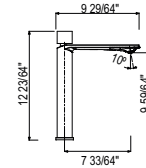

- La finition extérieure de la poignée et le fini du bec sont toujours les mêmes
- Ensemble de drain vendu séparément. Voir la section drains de lavabo sous l'onglet composantes bain et douche.
- 4.5 L/min, 1.2 gpm (US) 60psi
- Outer handle finish and body finish are always the same
- Drain sold separately. See the Lavatory Drains section in the Bath & Shower Components tab.
- 4.5 L/min, 1.2 gpm (US) 60psi

Robinet de lavabo 8\"/>

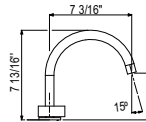

- La finition extérieure de la poignée et le fini du bec sont toujours les mêmes
- Drain à pression inclus avec le robinet
- 4.5 L/min, 1.2 gpm (US) 60psi
- Outer handle finish and body finish are always the same
- Push drain included with faucet
- 4.5 L/min, 1.2 gpm (US) 60psi

Robinet de lavabo 8\"/>

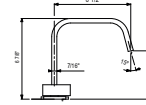

- La finition extérieure de la poignée et le fini du bec sont toujours les mêmes
- Drain à pression inclus avec le robinet
- 4.5 L/min, 1.2 gpm (US) 60psi
- Outer handle finish and body finish are always the same
- Push drain included with faucet
- 4.5 L/min, 1.2 gpm (US) 60psi

ECLISSI^{MC}

Robinet de lavabo mural 8" avec bec en C Eclissi^{MC} Eclissi^{MC} Wall-mount Lavatory Faucet With C-Spout

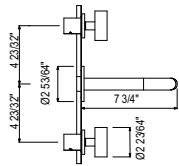

- La finition extérieure de la poignée et le fini du bec sont toujours les mêmes
- Ensemble de drain vendu séparément. Voir l'onglet Drains pour les options
- 4.5 L/min, 1.2 gpm (US) 60psi
- Outer handle finish and body finish are always the same
- Drain sold separately. See Drain tab for options
- 4.5 L/min, 1.2 gpm (US) 60psi

GARNITURE SEULE | TRIM ONLY

BRUT SEUL | ROUGH ONLY

CODE	DESCRIPTION
300073RHLO0	Brut de valve mural Wall rough valve

Robinet de lavabo mural 8" avec bec en U Eclissi^{MC} Eclissi^{MC} Wall-mount Lavatory Faucet With U-Spout

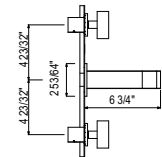

- La finition extérieure de la poignée et le fini du bec sont toujours les mêmes
- Ensemble de drain vendu séparément. Voir l'onglet Drains pour les options
- 4.5 L/min, 1.2 gpm (US) 60psi
- Outer handle finish and body finish are always the same
- Drain sold separately. See Drain tab for options
- 4.5 L/min, 1.2 gpm (US) 60psi

GARNITURE SEULE | TRIM ONLY

BRUT SEUL | ROUGH ONLY

CODE	DESCRIPTION
300073RHLO0	Brut de valve mural Wall rough valve

ECLISSI^{MC}

Robinet de bain avec bec en C 5 morceaux Eclissi^{MC} Eclissi^{MC} 5-Hole Deck-mount Tub Filler With C-Spout

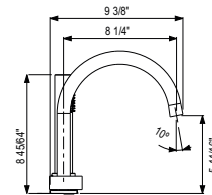

- La finition extérieure de la poignée et le fini du bec sont toujours les mêmes
- Douchette 1 jet anticalcaire 6.6 L/min, 1.75 gpm (US) 60psi
- Entrée d'eau 1/2" femelle NPT
- 15 L/min, 4 gpm (US) 60psi
- Outer handle finish and body finish are always the same
- Single-function anti-calcium handshower at 6.6 L/min, 1.75 gpm (US) 60psi
- 1/2" female NPT inlet
- 15 L/min, 4 gpm (US) 60psi

Robinet de bain avec bec en U 5 morceaux Eclissi^{MC} Eclissi^{MC} 5-Hole Deck-mount Tub Filler With U-Spout

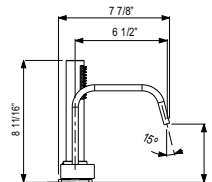

- La finition extérieure de la poignée et le fini du bec sont toujours les mêmes
- Douchette 1 jet anticalcaire 6.6 L/min, 1.75 gpm (US) 60psi
- Entrée d'eau 1/2" femelle NPT
- 15 L/min, 4 gpm (US) 60psi
- Outer handle finish and body finish are always the same
- Single-function anti-calcium handshower at 6.6 L/min, 1.75 gpm (US) 60psi
- 1/2" female NPT inlet
- 15 L/min, 4 gpm (US) 60psi

ECLISSI^{MC}

Robinet de bain fixé au sol avec bec en C Eclissi^{MC} Eclissi^{MC} Single Hole Floor-mount Tub Filler Trim With C-Spout

NOUVEAU / NEW

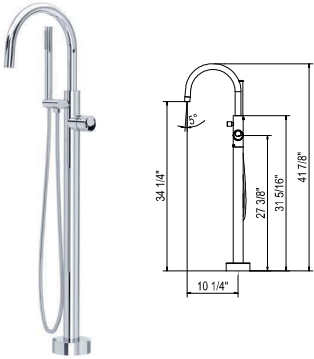

- Douchette anticalcaire 1 fonction avec un débit de 6.7 L/min, 1.8 gpm (US) 60psi
 - Entrée d'eau 1/2" femelle NPT
 - Valve thermostatique possiblement nécessaire; vérifier les exigences du code local
 - 45 L/min, 12 gpm (US) 60psi
- Single-function anti-calcium handshower at 6.7 L/min, 1.8 gpm (US) 60psi
 - 1/2" female NPT inlet
 - Remote thermostatic valve may be needed; verify local code requirements
 - 45 L/min, 12 gpm (US) 60psi

GARNITURE SEULE | TRIM ONLY



NOUVEAU / NEW

BRUT SEUL | ROUGH ONLY

CODE	DESCRIPTION
RH0506F1	Brut de robinet de bain fixé au sol Floor-mount tub filler rough



GRACELINE^{MD}

Conception américaine authentique
Authentically Crafted in the USA

OPTIONS DE POIGNÉES | HANDLE OPTIONS



DM*
Poignée à cadran en métal
Dial Metal Handle



LM
Levier en métal
Metal Lever

** Non disponible pour certains produits.
Not available on all products.*

CHOIX DE FINIS | AVAILABLE FINISHES



APC
Chrome poli
Polished Chrome



PN
Nickel poli
Polished Nickel



STN
Nickel satiné
Satin Nickel



MB
Noir mat
Matte Black



FB
Laiton Français
French Brass



SG
Or satiné
Satin Gold

Les finis disponibles sont indiqués à la page du produit. / See product page for available finishes.

Robinet / Faucet: Rohl - MB2030LMSGTO-2

La collection Graceline^{MD} s'inspire du style soigné des années 1930, alors que le voyage était prestigieux et que le luxe faisait partie intégrante des trains et des paquebots. Cette collection originale créée pour ROHL^{MD} par le célèbre designer Michael Berman évoque les lignes aérodynamiques et les formes cylindriques de l'époque. Des détails raffinés, comme des éléments d'allure nautique sur les poignées, l'angle arrondi du col et le motif de moletage hachuré sur le bec, rehaussent son aspect authentique. Alliant design industriel et style sophistiqué, Graceline^{MD} saura ajouter une touche d'élégance moderne à l'américaine dans les salles de bain de style contemporain et transitionnel.

The Graceline^{MD} Collection takes its cue from the streamline age of the 1930s, when travel was glamorous and trains and ocean liners were created with luxury in mind. Renowned designer Michael Berman's original collection for ROHL^{MD} captures the sleek aerodynamic lines and cylindrical forms of the time. Fine details like nautical elements on handles, the rounded angle of the neck and a knurling crosshatch design on the spout add authenticity. Graceline^{MD} is industrial design with sophistication, bringing American Moderne elegance into contemporary and transitional-style bathrooms.

Table des matières

Table of contents

Mises à jour 2023
2023 updates

Index

Éviers / Sinks

Allia

Acier Inoxydable
Stainless steel

Eirene

Cuisine / Kitchen

Acqui

Campo

Graceline

Lombardia

Lux

Patrizia

Pirellone

San Julio

Tenerife

Composantes
cuisine
Kitchen
components

Salle de bain / Bath

Acqui

Amahle

Apothecary

Campo

Eclissi

Graceline

Lombardia

Miscelo

Palladian

San Giovanni

Tenerife

Viaggio

Accessoires
Accessories

Bruts / Roughs

Composantes
bain et douche
Bath and shower
components

Entretien, Garantie
Care, Warranty

SALLE DE BAIN / BATH

APERÇU DE LA COLLECTION | SERIES HIGHLIGHTS

ROBINETS / FAUCETS



MB01D1LM

NOUVEAU / NEW



MB2019



MB2009



MB2030

ROBINETS DE BAIN / TUB FILLERS



MB06D4



MB2037



TMB06HF1

NOUVEAU / NEW

Table des matières

Table of contents

Mises à jour 2023

2023 updates

Index

Éviers / Sinks

Allia

Acier inoxydable

Stainless steel

Eirene

Cuisine / Kitchen

Acqui

Campo

Graceline

Lombardia

Lux

Patrizia

Pirellone

San Julio

Tenerife

Composantes

cuisine

Kitchen

components

Salle de bain / Bath

Acqui

Amahle

Apothecary

Campo

Eclissi

Graceline

Lombardia

Miscelo

Palladian

San Giovanni

Tenerife

Viaggio

Accessoires

Accessories

Bruts / Roughs

Composantes

bain et douche

Bath and shower

components

Entretien, Garantie

Care, Warranty

GRACELINE^{MD}

Robinet de lavabo monotrou Graceline^{MD} Graceline[®] Single Handle Lavatory Faucet

NOUVEAU / NEW

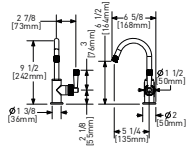

- Drain à pression inclus avec le robinet
- 4.5 L/min, 1.2 gpm (US) 60psi
- Push drain included with faucet
- 4.5 L/min, 1.2 gpm (US) 60psi

Robinet de lavabo 8" avec bec en C Graceline^{MD} Graceline[®] Widespread Lavatory Faucet With C-Spout

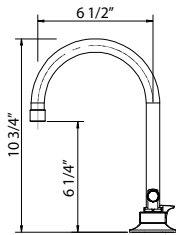

- Drain mécanique avec tige inclus
- 4.5 L/min, 1.2 gpm (US) 60psi
- Lift rod drain assembly included with faucet
- 4.5 L/min, 1.2 gpm (US) 60psi

Robinet de lavabo 8" avec bec en U Graceline^{MD} Graceline[®] Widespread Lavatory Faucet With U-Spout

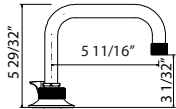

- Drain mécanique avec tige inclus
- 4.5 L/min, 1.2 gpm (US) 60psi
- Lift rod drain assembly included with faucet
- 4.5 L/min, 1.2 gpm (US) 60psi

GRACELINE^{MD}

Robinet de lavabo mural Graceline^{MD} Graceline[®] Wall-mount Lavatory Faucet

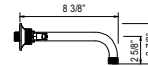

- Ensemble de drain vendu séparément. Voir l'onglet Drains pour les options
- 4.5 L/min, 1.2 gpm (US) 60psi
- Drain sold separately. See Drain tab for options
- 4.5 L/min, 1.2 gpm (US) 60psi

GARNITURE SEULE | TRIM ONLY



BRUT SEUL | ROUGH ONLY

CODE	DESCRIPTION
RH08W	Brut de valve mural / Wall rough valve

Robinet de bain 4 morceaux Graceline^{MD} Graceline[®] 4-Hole Deck-mount Tub Filler

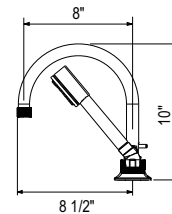

- Douche anti-calcaire 1 fonction avec un débit de 6.7 L/min, 1.8 gpm (US) 60psi
- Entrée d'eau 3/4" femelle NPT
- 45 L/min, 12 gpm (US) 60psi
- Single-function anti-calcium handshower at 6.7 L/min, 1.8 gpm (US) 60psi
- 3/4" female NPT inlet
- 45 L/min, 12 gpm (US) 60psi

GRACELINE^{MD}

Robinet de bain mural Graceline^{MD} Graceline[®] Wall-mount Tub Filler



- Entrée d'eau 1/2" femelle NPT
- 45 L/min, 12 gpm (US) 60psi

- 1/2" female NPT inlet
- 45 L/min, 12 gpm (US) 60psi

GARNITURE SEULE | TRIM ONLY



BRUT SEUL | ROUGH ONLY

CODE	DESCRIPTION
RH08W	Brut de valve mural / Wall rough valve

Robinet de bain monotrou fixé au sol Graceline^{MD} Graceline[®] Single Hole Floor-mount Tub Filler Trim

NOUVEAU / NEW

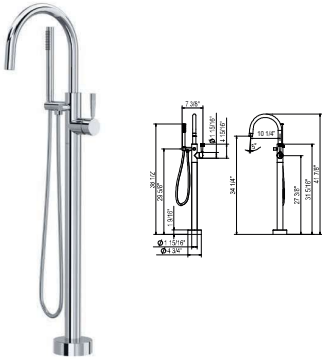

- Douchette anticalcaire 1 fonction avec un débit de 6,7 L/min, 1,8 gpm (US) 60psi
- Entrée d'eau 1/2" femelle NPT
- Valve thermostatique possiblement nécessaire; vérifier les exigences du code local
- 45 L/min, 12 gpm (US) 60psi

- Single-function anti-calcium handshower at 6.7 L/min, 1.8 gpm (US) 60psi
- 1/2" female NPT inlet
- Remote thermostatic valve may be needed; verify local code requirements
- 45 L/min, 12 gpm (US) 60psi

GARNITURE SEULE | TRIM ONLY



NOUVEAU / NEW

BRUT SEUL | ROUGH ONLY

CODE	DESCRIPTION
RH0506F1	Brut de robinet de bain fixé au sol Floor-mount tub filler rough



A2218LMPN-2 LO4PN UB-BAR-500



LOMBARDIA^{MD}

Conception italienne authentique
Authentically Crafted in Italy

Avec son interprétation moderne et artistique des Alpes du nord de l'Italie, la série italienne Lombardia^{MD} porte le nom de la région Lombardie en Italie, dont les villes ont été des centres de style depuis la Renaissance. L'apparence de la collection Lombardia^{MD} est à la fois contemporaine et chaleureuse. Elle présente des formes arrondies et simples, sans aucun ornement extérieur, pour une approche doucement contemporaine.

A modern and artistic interpretation of the Northern Italian Alps, the Lombardia^{MD} Collection is named for Italy's Lombardy region, whose cities have been centres of style since the Renaissance. The region's culture, with artists or influencers like Leonardo da Vinci and Mantegna, and works of art were highly regarded. The look is contemporary yet warm. The Italian-made collection features rounded, simple shapes with no extraneous ornamentation for a softer take on the contemporary.

Robinet / Faucet: Rohl - A2208LMMB-2

OPTIONS DE POIGNÉES | HANDLE OPTIONS



LM
Levier en métal
Metal Lever



XM
Poignée en croix
Cross Handle

CHOIX DE FINIS | AVAILABLE FINISHES



APC
Chrome poli
Polished Chrome



PN
Nickel poli
Polished Nickel



STN
Nickel satiné
Satin Nickel



MB
Noir mat
Matte Black



TCB
Laiton Toscan
Tuscan Brass[®]



ULB
Laiton non laqué
Unlacquered Brass

Les finis disponibles sont indiqués à la page du produit. / See product page for available finishes.

SALLE DE BAIN / BATH

Table des matières

Table of contents

Mises à jour 2023
2023 updates

Index

Éviers / Sinks

Allia

Acier Inoxydable
Stainless steel

Eirene

Cuisine / Kitchen

Acqui

Campo

Graceline

Lombardia

Lux

Patrizia

Pirellone

San Julio

Tenerife

Composantes
cuisine

Kitchen
components

Salle de bain / Bath

Acqui

Amahle

Apothecary

Campo

Eclissi

Graceline

Lombardia

Miscelo

Palladian

San Giovanni

Tenerife

Viaggio

Accessoires

Accessories

Bruts / Roughs

Composantes

bain et douche

Bath and shower

components

Entretien, Garantie

Care, Warranty

APERÇU DE LA COLLECTION | SERIES HIGHLIGHTS

ROBINETS / FAUCETS



LB01D1LM

NOUVEAU / NEW



A2228



A2218



A1208



A2207

ROBINETS DE BAIN / TUB FILLERS



A2214



A2224



A1264



A2202



AKIT2202N



TLB06HFILM

NOUVEAU / NEW

Table des matières

Table of contents

Mises à jour 2023

2023 updates

Index

Éviers / Sinks

Allia

Acier Inoxydable

Stainless steel

Eirene

Cuisine / Kitchen

Acqui

Campo

Graceline

Lombardia

Lux

Patrizia

Pirellone

San Julio

Tenerife

Composantes cuisine

Kitchen

components

Salle de bain / Bath

Acqui

Amahle

Apothecary

Campo

Eclissi

Graceline

Lombardia

Miscelo

Palladian

San Giovanni

Tenerife

Viaggio

Accessoires

Accessories

Bruts / Roughs

Composantes bain et douche

Bath and shower

components

Entretien, Garantie

Care, Warranty

LOMBARDIA^{MD}

Robinet de lavabo monotrou Lombardia[®] Lombardia[®] Single Handle Lavatory Faucet

NOUVEAU / NEW

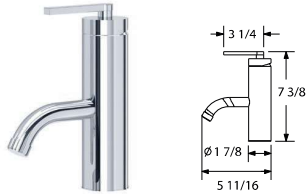

- Drain à pression inclus avec le robinet
- 4.5 L/min, 1.2 gpm (US) 60psi
- Push drain included with faucet
- 4.5 L/min, 1.2 gpm (US) 60psi

Robinet de lavabo 8" avec bec en C Lombardia[®] Lombardia[®] Widespread Lavatory Faucet With C-Spout



- Drain mécanique avec tige inclus
- 4.5 L/min, 1.2 gpm (US) 60psi
- Lift rod drain assembly included with faucet
- 4.5 L/min, 1.2 gpm (US) 60psi

Robinet de lavabo 8" avec bec en C Lombardia[®] Lombardia[®] Widespread Lavatory Faucet With C-Spout



- Drain mécanique avec tige inclus
- 4.5 L/min, 1.2 gpm (US) 60psi
- Lift rod drain assembly included with faucet
- 4.5 L/min, 1.2 gpm (US) 60psi

Robinet de lavabo 8" avec bec en C Lombardia[®] Lombardia[®] Widespread Lavatory Faucet With C-Spout



- Drain mécanique avec tige inclus
- 4.5 L/min, 1.2 gpm (US) 60psi
- Lift rod drain assembly included with faucet
- 4.5 L/min, 1.2 gpm (US) 60psi

LOMBARDIA^{MD}

Robinet de lavabo 8" avec bec en U Lombardia[®] Lombardia[®] Widespread Lavatory Faucet With U-Spout

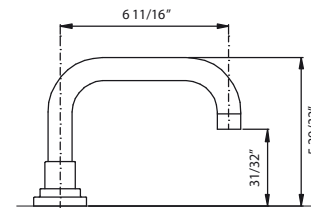

- Drain mécanique avec tige inclus
- 4.5 L/min, 1.2 gpm (US) 60psi
- Lift rod drain assembly included with faucet
- 4.5 L/min, 1.2 gpm (US) 60psi

Robinet de lavabo mural Lombardia[®] Lombardia[®] Wall-mount Lavatory Faucet



- La pièce d'extension 5/64" est le C5590, vous devez en commander deux pour prolonger les deux brut d'eau chaude et d'eau froide:
- Ensemble de drain vendu séparément. Voir la section drains de lavabo sous l'onglet composantes bain et douche.
- 4.5 L/min, 1.2 gpm (US) 60psi
- 5/64" extension piece is C5590, must order two pieces to extend both hot and cold valves:
- Drains sold separately. See the Lavatory Drains section in the Bath & Shower Component tab.
- 4.5 L/min, 1.2 gpm (US) 60psi

GARNITURE SEULE | TRIM ONLY

BRUT SEUL | ROUGH ONLY



CODE	DESCRIPTION
A5039L	1/2" Brut pour lavabo mural avec poignées à levier 1/2" Roughs for wall mount lever set
A5039X	1/2" Brut pour lavabo mural avec poignées en croix 1/2" Roughs for wall mount cross set

LOMBARDIA^{MD}

Robinet de bain 5 morceaux à bec en C Lombardia[™] Lombardia[®] 5-Hole Deck-mount Tub Filler With C-Spout

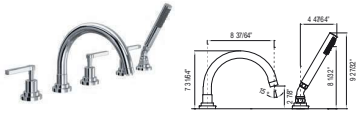

- Douche à anticalcaire 1 fonction avec un débit de 6,7 L/min, 1,8 gpm (US) 60psi
- Entrée d'eau 1/2" femelle NPT
- 15 L/min, 4 gpm (US) 60psi
- Single-function anti-calcium handshower at 6.7 L/min, 1.8 gpm (US) 60psi
- 1/2" female NPT inlet
- 15 L/min, 4 gpm (US) 60psi

Robinet de bain 5 morceaux à bec en U Lombardia[™] Lombardia[®] 5-Hole Deck-mount Tub Filler With U-Spout

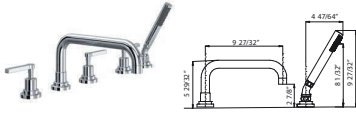

- Douche à anticalcaire 1 fonction avec un débit de 6,7 L/min, 1,8 gpm (US) 60psi
- Entrée d'eau 1/2" femelle NPT
- 15 L/min, 4 gpm (US) 60psi
- Single-function anti-calcium handshower at 6.7 L/min, 1.8 gpm (US) 60psi
- 1/2" female NPT inlet
- 15 L/min, 4 gpm (US) 60psi

Robinet de bain 4 morceaux Lombardia[™] Lombardia[®] 4-Hole Deck-mount Tub Filler

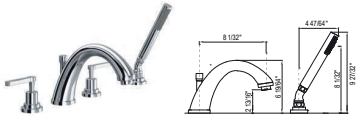

- Douche à anticalcaire 1 fonction avec un débit de 6,7 L/min, 1,8 gpm (US) 60psi
- Entrée d'eau 1/2" femelle NPT
- 23 L/min, 6 gpm (US) 60psi
- Single-function anti-calcium handshower at 6.7 L/min, 1.8 gpm (US) 60psi
- 1/2" female NPT inlet
- 23 L/min, 6 gpm (US) 60psi

Ensemble pour bain mural exposé Lombardia[™] Lombardia[®] Exposed Wall-mount Tub Filler

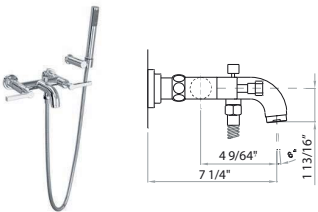

- Douche à anticalcaire 1 fonction avec un débit de 6,7 L/min, 1,8 gpm (US) 60psi
- Entrée d'eau 1/2" femelle NPT
- Rallonges de raccordement droites 2" disponibles, commander no de pièce C7205EXT+FINI pour l'ensemble de deux
- Aucun brut de valve supplémentaire requis pour l'installation
- 23 L/min, 6 gpm (US) 60psi
- Single-function anti-calcium handshower at 6.7 L/min, 1.8 gpm (US) 60psi
- 1/2" female NPT inlet
- 2" straight union extensions available, order part # C7205EXT+FINISH for a set of two
- No additional rough-in valve required to install
- 23 L/min, 6 gpm (US) 60psi

LOMBARDIA^{MD}

Robinet de bain mon trou fixé au sol Lombardia[™] Lombardia[®] Single Hole Floor-mount Tub Filler Trim

NOUVEAU/NEW

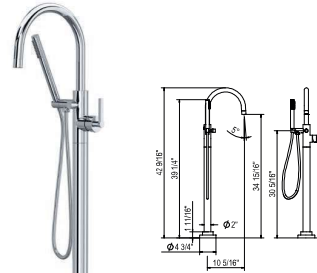

- Douche à anticalcaire 1 fonction avec un débit de 6,7 L/min, 1,8 gpm (US) 60psi
- Entrée d'eau 1/2" femelle NPT
- Valve thermostatique possiblement nécessaire; vérifier les exigences du code local
- 45 L/min, 12 gpm (US) 60psi
- Single-function anti-calcium handshower at 6.7 L/min, 1.8 gpm (US) 60psi
- 1/2" female NPT inlet
- Remote the mostatic valve may be needed; verify local code requirements
- 45 L/min, 12 gpm (US) 60psi

GARNITURE SEULE | TRIM ONLY



BRUT SEUL | ROUGH ONLY

NOUVEAU/NEW

CODE	DESCRIPTION
RH0506F1	Brut de robinet de bain fixé au sol Floor-mount tub filler rough

Robinet de bain exposé fixé au sol Lombardia[™] Lombardia[®] Floor-mount Tub Filler

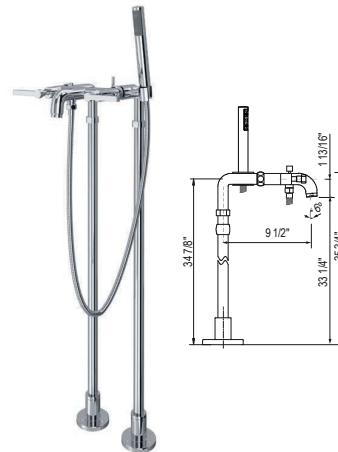

- Douche à anticalcaire 1 fonction avec un débit de 6,7 L/min, 1,8 gpm (US) 60psi
- Entrée d'eau 1/2" femelle NPT
- Rallonges de raccordement droites 2" disponibles, commander no de pièce C7205EXT+FINI pour l'ensemble de deux.
- Aucun brut de valve additionnel n'est requis pour l'installation
- 23 L/min, 6 gpm (US) 60psi
- Single-function anti-calcium handshower at 6.7 L/min, 1.8 gpm (US) 60psi
- 1/2" female NPT inlet
- 2" straight union extensions available, order part # C7205EXT+FINISH for a set of two
- No additional rough-in valve required to install
- 23 L/min, 6 gpm (US) 60psi

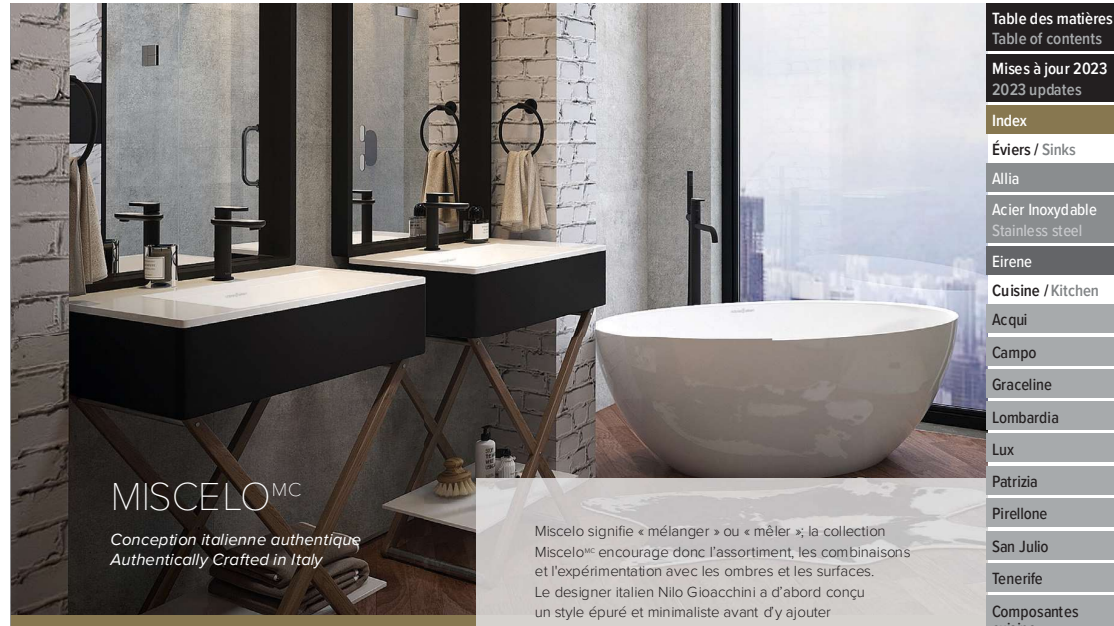

MISCELO^{MC}

Conception italienne authentique
Authentically Crafted in Italy

Miscelo signifie « mélanger » ou « mêler »; la collection Miscelo^{MC} encourage donc l'assortiment, les combinaisons et l'expérimentation avec les ombres et les surfaces. Le designer italien Nilo Gioacchini a d'abord conçu un style épuré et minimaliste avant d'y ajouter une touche spectaculaire grâce à une multitude de robinets différents. Cinq modèles de nuances et de textures variées permettent de personnaliser le col et la poignée Miscelo^{MC}. Et si ce n'était pas encore suffisant, un choix de finitions s'ajoute pour créer sur mesure un modèle personnel et résolument unique. Miscelo^{MC} rehausse la salle de bain d'accents remarquables qui lui confèrent panache et allure imaginative.

Miscelo means "to mix" or "blend", so the MisceloTM Collection encourages mixing, matching and experimenting with shade and surface. Italian designer Nilo Gioacchini started with a sleek, minimal look, then added a touch of drama that offers a multitude of faucet variations. Select from five accents in different hues and textures to top the MisceloTM neck and handle. Options expand further with a choice of finishes to create a bespoke look that's uniquely personal. MisceloTM brings eye-catching accents to the bathroom, for flair with imagination and panache.

Robinet / Faucet: Rohl - M101D1, M105F1

OPTIONS DE FINIS EN STRATIÉ AVAILABLE LAMINATE INSERTS



BL
Blanc
Bianco



GQ
Gris pierre
Greystone Quarry



NR
Noir
Nero

CHOIX DE FINIS | AVAILABLE FINISHES



APC
Chrome poli
Polished Chrome



STN
Nickel satiné
Satin Nickel



MB
Noir mat
Matte Black

Les finis disponibles sont indiqués à la page du produit. / See product page for available finishes.

SALLE DE BAIN / BATH

Table des matières

Table of contents

Mises à jour 2023
2023 updates

Index

Éviers / Sinks

Allia

Acier inoxydable
Stainless steel

Eirene

Cuisine / Kitchen

Acqui

Campo

Graceline

Lombardia

Lux

Patrizia

Pirellone

San Julio

Tenerife

Composantes
cuisine
Kitchen
components

Salle de bain / Bath

Acqui

Amahle

Apothecary

Campo

Eclissi

Graceline

Lombardia

Miscelo

Palladian

San Giovanni

Tenerife

Viaggio

Accessoires
Accessories

Bruts / Roughs

Composantes
bain et douche
Bath and shower
components

Entretien, Garantie
Care, Warranty

APERÇU DE LA COLLECTION | SERIES HIGHLIGHTS

ROBINETS / FAUCETS



MI01D1



MI02D1



MI09D3



MI01W2

ROBINETS DE BAIN / TUB FILLERS



MI05D5



MI05F1



Table des matières

Table of contents

Mises à jour 2023

2023 updates

Index

Éviers / Sinks

Allia

Acier inoxydable

Stainless steel

Eirene

Cuisine / Kitchen

Acqui

Campo

Graceline

Lombardia

Lux

Patrizia

Pirellone

San Julio

Tenerife

Composantes cuisine

Kitchen

components

Salle de bain / Bath

Acqui

Amahle

Apothecary

Campo

Eclissi

Graceline

Lombardia

Miscelo

Palladian

San Giovanni

Tenerife

Viaggio

Accessoires

Accessories

Bruts / Roughs

Composantes bain et douche

Bath and shower

components

Entretien, Garantie

Care, Warranty

MISCELO^{MC} OPTIONS DE FINIS EN STRATIFIÉ MISCELOTM FINISH INSERT OPTIONS

- 3 choix de stratifiés et 3 choix de finis en métal, pour un total de 9 combinaisons possibles.
- La poignée et le bec doivent être agencés.
- 3 Insert options and 3 metal finish options for 9 possible combinations
- Handle and spout inserts must match

Options de finis en stratifié / Available insert finishes



BL
Blanc
Bianco



GQ
Gris pierre
Greystone Quarry



NR
Noir
Nero



MISCELO^{MC}

Robinet de lavabo monotrou MisceLOTM MisceLOTM Single Handle Lavatory Faucet

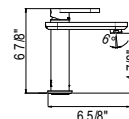

- Drain à pression inclus avec le robinet
- Technologie d'économie d'eau à double débit:
- 34 L/min, 9 gpm (US) premier arrêt
- 4.5 L/min, 1.2 gpm (US) deuxième arrêt

- Push drain included with faucet
- Dual Flow Water Saving Technology:
- 34 L/min, 9 gpm (US) First Stop
- 4.5 L/min, 1.2 gpm (US) Second Stop

Robinet de lavabo long monotrou MisceLOTM MisceLOTM Single Handle Tall Lavatory Faucet

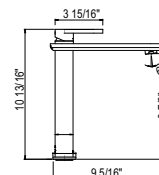

- Technologie d'économie d'eau à double débit:
- 34 L/min, 9 gpm (US) Premier arrêt
- 4.5 L/min, 1.2 gpm (US) deuxième arrêt

- Dual Flow Water Saving Technology:
- 34 L/min, 9 gpm (US) First Stop
- 4.5 L/min, 1.2 gpm (US) Second Stop

Robinet de lavabo 8" MisceLOTM MisceLOTM Widespread Lavatory Faucet

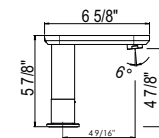

- Drain à pression inclus avec le robinet
- 4.5 L/min, 1.2 gpm (US) 60psi

- Push drain included with faucet
- 4.5 L/min, 1.2 gpm (US) 60psi

MISCELO^{MC}

Robinet de lavabo mural monotrou Miscelo^{MC} Miscelo^{MC} Wall-mount Single Handle Lavatory Faucet

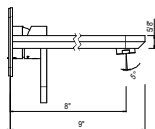

- Brut de valve inclus
- 4.5 L/min, 1.2 gpm (US) 60psi

- Rough-in valve included
- 4.5 L/min, 1.2 gpm (US) 60psi

Robinet de bain 5 morceaux Miscelo^{MC} Miscelo^{MC} Single Handle Tall Lavatory Faucet

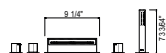

- Douche anti-calcaire 1 fonction avec un débit de 6,6 L/min, 1,75 gpm (US) 60 psi
- Entrée d'eau 1/2" femelle NPT
- 23 L/min, 6 gpm (US) 60psi

- Single-function anti-calcium handshower at 6.6 L/min, 1.75 gpm (US) at 60psi
- 1/2" female NPT inlet
- 23 L/min, 6 gpm (US) 60psi

Robinet de bain monotrou fixé au sol Miscelo^{MC} Miscelo^{MC} Single Hole Floor-mount Tub Filler

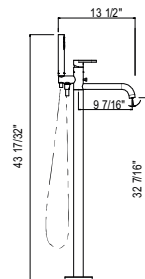

- Douche anti-calcaire 1 fonction avec un débit de 6,6 L/min, 1,75 gpm (US) 60 psi
- Entrée d'eau 3/4" femelle NPT

- Single-function anti-calcium handshower at 6.6 L/min, 1.75 gpm (US) at 60psi
- 3/4" female NPT inlet

GARNITURE SEULE | TRIM ONLY

BRUT SEUL | ROUGH ONLY

CODE	DESCRIPTION
MISC77250	Brut de robinet de bain fixé au sol / Floor tub filler rough valve





A1908LMAPC MICHELLE MORGAN HARRISON DESIGNER IMAGES



PALLADIAN^{MD}

Conception italienne authentique
Authentically Crafted in Italy

Des arcs spectaculaires et des proportions classiques caractérisent la célèbre fenêtre palladienne, créée par l'architecte de la Renaissance Andrea Palladio. Aujourd'hui encore, le style évoque l'intensité et l'élégance. La collection Palladian^{MD} pour la salle de bain s'approprie la beauté saisissante de son homonyme. Doté d'un caractère moderne, son design rappelle l'Art déco. L'arc nuancé du col et les angles bien définis des poignées et de la base reflètent la lumière avec éclat et brillance. Palladian^{MD} crée un effet saisissant dans les salles de bain au style transitionnel, moderne ou même traditionnel.

Spectacular arches and classical proportions define the famous Palladian window, created by Renaissance architect Andrea Palladio. To this day, the style makes an impression of drama and elegance. The Palladian[®] Bath Collection echoes the show-stopping beauty of its namesake. The design has a modern edge reminiscent of Art Deco. The nuanced arc of the neck and strong angles of the handles and base reflect light with shine and lustre. Palladian[®] makes a striking impact in baths with a transitional, modern or even traditional feel.

Credit de photo / Photo credit: Carmina Roth, Robinet / Faucet: RoH - A1908LMB-2

OPTIONS DE POIGNÉES | HANDLE OPTIONS



LM
Lever en métal
Metal Lever



XM
Poignée en croix
Cross Handle

CHOIX DE FINIS | AVAILABLE FINISHES



APC
Chrome poli
Polished Chrome



PN
Nickel poli
Polished Nickel



STN
Nickel satiné
Satin Nickel



IB
Laiton Italien
Italian Brass



TCB
Laiton Toscan
Tuscan Brass[®]



SUB
Laiton non laqué satiné
Unlacquered Brass

Les finis disponibles sont indiqués à la page du produit. / See product page for available finishes.

SALLE DE BAIN / BATH

Table des matières

Table of contents

Mises à jour 2023

2023 updates

Index

Éviers / Sinks

Allia

Acier Inoxydable

Stainless steel

Eirene

Cuisine / Kitchen

Acqui

Campo

Graceline

Lombardia

Lux

Patrizia

Pirellone

San Julio

Tenerife

Composantes

cuisine

Kitchen

components

Salle de bain / Bath

Acqui

Amahle

Apothecary

Campo

Eclissi

Graceline

Lombardia

Miscelo

Palladian

San Giovanni

Tenerife

Viaggio

Accessoires

Accessories

Bruts / Roughs

Composantes

bain et douche

Bath and shower

components

Entretien, Garantie

Care, Warranty

APERÇU DE LA COLLECTION | SERIES HIGHLIGHTS

ROBINETS / FAUCETS



A1908

ROBINETS DE BAIN / TUB FILLERS



A1904



A1901



AKIT1901N



TPN06HP1LM

NOUVEAU/NEW

Table des matières

Table of contents

Mises à jour 2023
2023 updates

Index

Éviers / Sinks

Allia

Acier inoxydable
Stainless steel

Eirene

Cuisine / Kitchen

Acqui

Campo

Graceline

Lombardia

Lux

Patrizia

Pirellone

San Julio

Tenerife

Composantes
cuisine
Kitchen
components

Salle de bain / Bath

Acqui

Amahle

Apothecary

Campo

Eclissi

Graceline

Lombardia

Miscelo

Palladian

San Giovanni

Tenerife

Viaggio

Accessoires
Accessories

Bruts / Roughs

Composantes
bain et douche
Bath and shower
components

Entretien, Garantie
Care, Warranty

PALLADIAN^{MD}

Robinet de lavabo 8" Palladian^{MD} Palladian[®] Widespread Lavatory Faucet

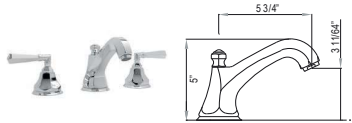

- Drain mécanique avec tige inclus
- 4.5 L/min, 1.2 gpm (US) 60psi
- Lift rod drain assembly included with faucet
- 4.5 L/min, 1.2 gpm (US) 60psi

Robinet de bain 4 morceaux Palladian^{MD} Palladian[®] 4-Hole Deck-mount Tub Filler

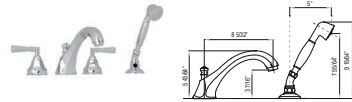

- Douche anti-calcaire 1 fonction avec un débit de 6.7 L/min, 1.8 gpm (US) 60psi
- Entrée d'eau 3/4" femelle NPT
- 34 L/min, 9 gpm (US) 60psi
- Single-function anti-calcium handshower at 6.7 L/min, 1.8 gpm (US) 60psi
- 3/4" female NPT inlet
- 34 L/min, 9 gpm (US) 60psi

Robinet de bain mural exposé Palladian^{MD} Palladian[®] Exposed Wall-mount Tub Filler

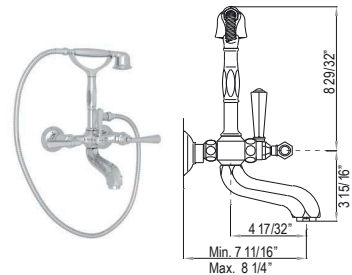

- Douche anti-calcaire 1 fonction avec un débit de 6.7 L/min, 1.8 gpm (US) 60psi
- Entrée d'eau 1/2" femelle NPT
- Si les raccords AR00380 ou les colonettes au plancher ZA386 sont utilisés, vous DEVEZ inclure l'adaptateur C5574EXT. Veuillez prévoir une longueur supplémentaire de 2 3/4". Cela peut affecter vos dimensions de brut.
- 2" straight union extensions available, order part # C7205EXT+FINISH for a set of two
- 38 L/min, 10 gpm (US) 60psi
- Single-function anti-calcium handshower at 6.7 L/min, 1.8 gpm (US) 60psi
- 1/2" female NPT inlet
- If the deck unions AR00380 or the floor pillar legs ZA386 are used, you MUST include the adaptor C5574EXT. Please allow for an extra 2 3/4" in the length. This may affect your rough-in dimensions.
- 2" straight union extensions available, order part # C7205EXT+FINISH for a set of two
- 38 L/min, 10 gpm (US) 60psi

PALLADIAN^{MD}

Robinet de bain monotrou fixé au sol avec garniture Palladian^{MD} Palladian[®] Single Hole Floor-mount Tub Filler Trim

NOUVEAU/NEW

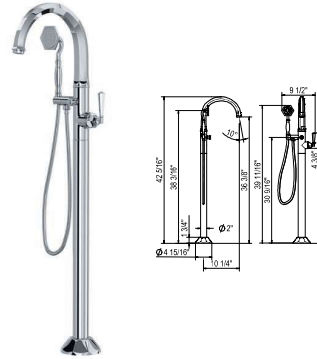

- Douche anti-calcaire 1 fonction avec un débit de 6.7 L/min, 1.8 gpm (US) 60psi
- Entrée d'eau 1/2" femelle NPT
- Valve thermostatique possiblement nécessaires; vérifier les exigences du code local
- 45 L/min, 12 gpm (US) 60psi
- Single-function anti-calcium handshower at 6.7 L/min, 1.8 gpm (US) 60psi
- 1/2" female NPT inlet
- Remote the mostatic valve may be needed; verify local code requirements
- 45 L/min, 12 gpm (US) 60psi

GARNITURE SEULE | TRIM ONLY



NOUVEAU/NEW

BRUT SEUL | ROUGH ONLY

CODE	DESCRIPTION
RH0506F1	Brut de robinet de bain fixé au sol Floor-mount tub filler rough

Robinet de bain exposé fixé au sol Palladian^{MD} Palladian[®] Floor-mount Tub Filler

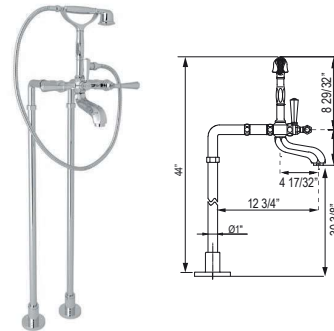

- Douche anti-calcaire 1 fonction avec un débit de 6.7 L/min, 1.8 gpm (US) 60psi
- Entrée d'eau 1/2" femelle NPT
- Rallonges de raccordement droites 2" disponibles, commander no de pièce C7205EXT-FIN pour l'ensemble de deux
- Aucun brut de valve supplémentaire requis pour l'installation
- 30.3 L/min, 8 gpm (US) 60psi
- Single-function anti-calcium handshower at 6.7 L/min, 1.8 gpm (US) 60psi
- 1/2" female NPT inlet
- 2" straight union extensions available, order part # C7205EXT+FINISH for a set of two
- No additional rough-in valve required to install
- 30.3 L/min, 8 gpm (US) 60psi



SAN GIOVANNI^{MC}

Conception italienne authentique
Authentically Crafted in Italy

OPTIONS DE POIGNÉES | HANDLE OPTIONS



LM
Lever en métal
Metal Lever



XM
Poignée en croix
Cross Handle

CHOIX DE FINIS | AVAILABLE FINISHES



APC
Chrome poli
Polished Chrome



PN
Nickel poli
Polished Nickel



STN
Nickel satiné
Satin Nickel



TCB
Laiton Toscan
Tuscan Brass[®]

Les finis disponibles sont indiqués à la page du produit. / See product page for available finishes.

Le design épuré et minimaliste de la collection San Giovanni^{MC} pour la salle de bain est inspiré de sa ville industrielle homonyme qui comptait au XIX^e siècle de nombreuses usines de textiles et fabricants de tuyaux. La collection s'inspire des raccords mécaniques de la fin du XIX^e siècle. San Giovanni^{MC} réinterprète élégamment ces formes classiques de boulons et d'écrous pour conférer une forme moderne à la base et aux poignées du robinet. La courbe gracieuse et lumineuse du col vient équilibrer le caractère industriel du modèle. Collection créative et inventive, San Giovanni^{MC} présente un attrait moderne et transitionnel.

The crisp, sleekly minimal design of the San Giovanni[™] Bath Collection is inspired by the industrial town of its namesake, host to numerous 19th-century textile mills and pipe factories. The collection is reminiscent of mechanical fittings from the late 1800s. San Giovanni[™] smartly reinterprets these classic nut and bolt shapes into modern forms for the faucet base and handles. A graceful and luminous curve of the neck balances the industrial sensibility. San Giovanni[™] is a creatively inventive collection with modern and transitional appeal.

Robinet / Faucet: A2307XMPNT0-2

Table des matières

Table of contents

Mises à jour 2023
2023 updates

Index

Éviers / Sinks

Allia

Acier Inoxydable
Stainless steel

Eirene

Cuisine / Kitchen

Acqui

Campo

Graceline

Lombardia

Lux

Patrizia

Pirellone

San Julio

Tenerife

Composantes cuisine
Kitchen components

Salle de bain / Bath

Acqui

Amahle

Apothecary

Campo

Eclissi

Graceline

Lombardia

Miscelo

Palladian

San Giovanni

Tenerife

Viaggio

Accessoires
Accessories

Bruts / Roughs

Composantes bain et douche
Bath and shower components

Entretien, Garantie
Care, Warranty

SALLE DE BAIN / BATH

APERÇU DE LA COLLECTION | SERIES HIGHLIGHTS

ROBINETS / FAUCETS



SG01D1LM

NOUVEAU / NEW



A2328



A2307

ROBINETS DE BAIN / TUB FILLERS



A2314



A2302



AKIT2302N

Table des matières

Table of contents

Mises à jour 2023

2023 updates

Index

Éviers / Sinks

Allia

Acier Inoxydable

Stainless steel

Eirene

Cuisine / Kitchen

Acqui

Campo

Graceline

Lombardia

Lux

Patrizia

Pirellone

San Julio

Tenerife

Composantes cuisine

Kitchen

components

Salle de bain / Bath

Acqui

Amahle

Apothecary

Campo

Eclissi

Graceline

Lombardia

Miscelo

Palladian

San Giovanni

Tenerife

Viaggio

Accessoires

Accessories

Bruts / Roughs

Composantes bain et douche

Bath and shower

components

Entretien, Garantie

Care, Warranty

SAN GIOVANNI^{MC}

Robinet de lavabo long monotrou San Giovanni^{MC} San Giovanni^{MC} Single Handle Lavatory Faucet

NOUVEAU / NEW

- Drain à pression inclus avec le robinet
- 4.5 L/min, 1.2 gpm (US) 60psi
- Push drain included with faucet
- 4.5 L/min, 1.2 gpm (US) 60psi



Robinet de lavabo 8" San Giovanni^{MC} San Giovanni^{MC} Widespread Lavatory Faucet



- Drain mécanique avec tige inclus
- 4.5 L/min, 1.2 gpm (US) 60psi
- Lift rod drain assembly included with faucet
- 4.5 L/min, 1.2 gpm (US) 60psi

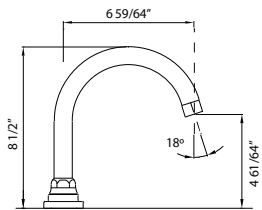

SAN GIOVANNI^{MC}

Robinet de lavabo mural San Giovanni^{MC} San Giovanni^{MC} Wall-mount Lavatory Faucet



- La pièce d'extension 5/16" est le C5590, vous devez en commander deux pour prolonger les deux brut d'eau chaude et d'eau froide:
- Le plombier doit fournir un raccord en T mâle de 1/2" pour l'installation du bec
- Ensemble de drain vendu séparément. Voir la section drains de lavabo sous l'onglet composantes bain et douche.
- 4.5 L/min, 1.2 gpm (US) 60psi
- 5/16" extension piece is C5590, must order two pieces:
- Plumber to provide 1/2" male nipple T-fitting for spout installation
- Drains sold separately. See the Lavatory Drains section in the Bath & Shower Components tab.
- 4.5 L/min, 1.2 gpm (US) 60psi



GARNITURE SEULE | TRIM ONLY

BRUT SEUL | ROUGH ONLY

CODE	DESCRIPTION
A5039L	1/2" Brut pour lavabo mural avec poignées à levier 1/2" Roughs for wall mount lever set
A5039X	1/2" Brut pour lavabo mural avec poignées en croix 1/2" Roughs for wall mount cross set

Robinet de bain 5 morceaux San Giovanni^{MC} San Giovanni^{MC} 5-Hole Deck-mount Tub Filler

- Douchette anticalcaire 1 fonction avec un débit de 6.7 L/min, 1.8 gpm (US) 60psi
- Entrée d'eau 1/2" femelle NPT
- 15 L/min, 4 gpm (US) 60psi
- Single-function anti-calcium handshower at 6.7 L/min, 1.8 gpm (US) 60psi
- 1/2" female NPT inlet
- 15 L/min, 4 gpm (US) 60psi



Robinet de bain mural exposé San Giovanni^{MC} San Giovanni^{MC} Exposed Wall-mount Tub Filler

- Douchette anticalcaire 1 fonction avec un débit de 6.7 L/min, 1.8 gpm (US) 60psi
- Entrée d'eau 1/2" femelle NPT
- 23 L/min, 6 gpm (US) 60psi
- Single-function anti-calcium handshower at 6.7 L/min, 1.8 gpm (US) 60psi
- 1/2" female NPT inlet
- 23 L/min, 6 gpm (US) 60psi

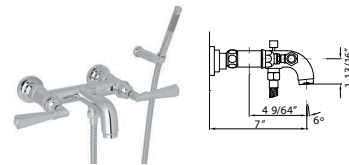

SAN GIOVANNI^{MC}

Robinet de bain exposé fixé au sol San Giovanni^{MC} San GiovanniTM Floor Mount Tub Filler

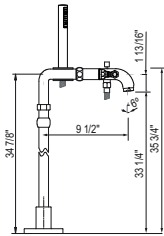

- Douchette anticalcaire 1 fonction avec un débit de **6.7 L/min, 1.8 gpm (US) 60psi**
 - Entrée d'eau 1/2" femelle NPT
 - Rallonges de raccordement droites 2" disponibles, commander no de pièce C7205EXT+FINI pour l'ensemble de deux.
 - Aucun brut de valve supplémentaire n'est requis pour l'installation
 - **23 L/min, 6 gpm (US) 60psi**
-
- Single-function anti-calcium handshower at **6.7 L/min, 1.8 gpm (US) 60psi**
 - 1/2" female NPT inlet
 - 2" straight union extensions available, order part # C7205EXT+FINISH for a set of two
 - No additional rough-in valve required to install
 - **23 L/min, 6 gpm (US) 60psi**

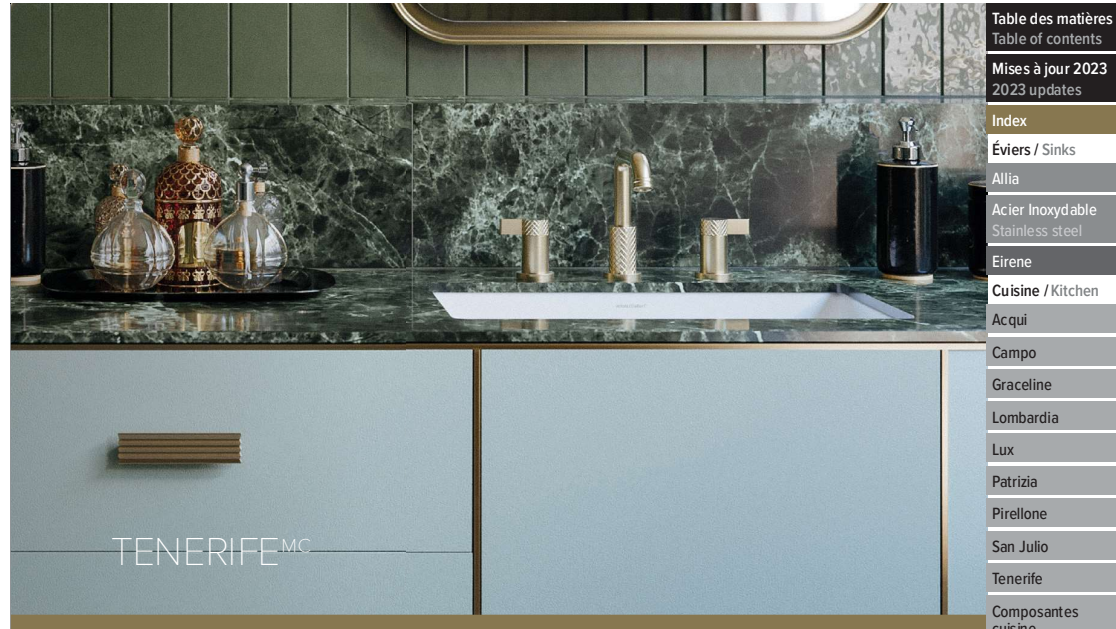

Table des matières

Table of contents

Mises à jour 2023

2023 updates

Index

Éviers / Sinks

Allia

Acier Inoxydable

Stainless steel

Eirene

Cuisine / Kitchen

Acqui

Campo

Graceline

Lombardia

Lux

Patrizia

Pirellone

San Julio

Tenerife

Composantes

cuisine

Kitchen

components

Salle de bain / Bath

Acqui

Amahle

Apothecary

Campo

Eclissi

Graceline

Lombardia

Miscelo

Palladian

San Giovanni

Tenerife

Viaggio

Accessoires

Accessories

Bruts / Roughs

Composantes

bain et douche

Bath and shower

components

Entretien, Garantie

Care, Warranty

Le symbole de la tranquillité des îles Canaries : un majestueux palmier d'une hauteur allant jusqu'à 20 mètres, couronné de feuilles luxuriantes. C'est sur Tenerife, la plus vaste des îles, que l'on trouve le plus grand nombre de ces palmiers indigènes à l'allure si exotique. Les détails complexes de la collection Tenerife^{MC} pour la salle de bain immortalisent leur beauté tropicale. Les fines hachures qui ornent les poignées et la base évoquent la somptueuse forme de diamant du tronc du palmier. Les accents circulaires sur le bec haussent ce remarquable effet. Tenerife^{MC} concrétise à merveille l'atmosphère d'une île lointaine.

The symbol of the tranquil Canary Islands is a majestic palm tree, reaching as much as 65 feet, with a crown of leaves spanning all around. Tenerife, the largest of the islands, is host to the majority of these exotic native palms. The Tenerife[™] Bath Collection captures their tropical beauty through intricate details. The fine crosshatching that adorns the handles and base mirrors the lush diamond shape on the palm's trunk. Circular accents on the spout complement the striking effect. Tenerife[™] captures the feeling of a faraway isle in a physical form.

Robinet / Faucet: Rohl - TE09D3LMAG, Évier / Sink: Victoria + Albert - UB-KAL-56-10

CHOIX DE FINIS | AVAILABLE FINISHES



APC
Chrome poli
Polished Chrome



PN
Nickel poli
Polished Nickel



STN
Nickel satiné
Satin Nickel



MB
Noir mat
Matte Black



AG
Or antique
Antique Gold

Les finis disponibles sont indiqués à la page du produit. / See product page for available finishes.

SALLE DE BAIN / BATH

APERÇU DE LA COLLECTION | SERIES HIGHLIGHTS

ROBINETS / FAUCETS



TE01D1



TE02D1



TE08D3



TE09D3



TTE01W2

ROBINET DE BAIN TUB FILLER



TTE06HF1

NOUVEAU / NEW

COMPOSANTE BAIN ET DOUCHE BATH AND SHOWER COMPONENT



AM16W1

*Se trouve sous
l'onglet Composantes
bain et douche.*

*Found under the
Bath and Shower
Components tab.*

Table des matières

Table of contents

Mises à jour 2023
2023 updates

Index

Éviers / Sinks

Allia

Acier Inoxydable
Stainless steel

Eirene

Cuisine / Kitchen

Acqui

Campo

Graceline

Lombardia

Lux

Patrizia

Pirellone

San Julio

Tenerife

Composantes
cuisine
Kitchen
components

Salle de bain / Bath

Acqui

Amahle

Apothecary

Campo

Eclissi

Graceline

Lombardia

Miscelo

Palladian

San Giovanni

Tenerife

Viaggio

Accessoires
Accessories

Bruts / Roughs

Composantes
bain et douche
Bath and shower
components

Entretien, Garantie
Care, Warranty



TE0803LMAG, TE06HFLLMAG

TENERIFE^{MC}

Robinet de lavabo monotrou Tenerife^{MC} Tenerife^{MC} Single Handle Lavatory Faucet

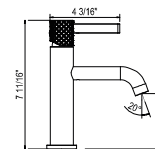

- Drain à pression inclus avec le robinet
- 4,5 L/min, 1,2 gpm (US) 60psi
- Push drain included with faucet
- 4.5 L/min, 1.2 gpm (US) 60psi

Robinet de lavabo long monotrou Tenerife^{MC} Tenerife^{MC} Single Handle Tall Lavatory Faucet

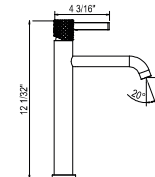

- Ensemble de drain vendu séparément. Voir la section drains de lavabo sous l'onglet composantes bain et douche.
- 4,5 L/min, 1,2 gpm (US) 60psi
- Drains sold separately. See the Lavatory Drains section in the Bath & Shower Component tab.
- 4.5 L/min, 1.2 gpm (US) 60psi

Robinet de lavabo 8" avec bec en C Tenerife^{MC} Tenerife^{MC} Widespread Lavatory Faucet With C-Spout

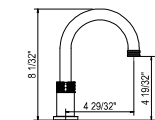

- Drain à pression inclus avec le robinet
- 4,5 L/min, 1,2 gpm (US) 60psi
- Push drain included with faucet
- 4.5 L/min, 1.2 gpm (US) 60psi

Robinet de lavabo 8" avec bec en U Tenerife^{MC} Tenerife^{MC} Widespread Lavatory Faucet With U-Spout

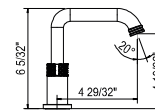

- Drain à pression inclus avec le robinet
- 4,5 L/min, 1,2 gpm (US) 60psi
- Push drain included with faucet
- 4.5 L/min, 1.2 gpm (US) 60psi

Table des matières

Table of contents

Mises à jour 2023

2023 updates

Index

Éviers / Sinks

Allia

Acier Inoxydable

Stainless steel

Eirene

Cuisine / Kitchen

Acqui

Campo

Graceline

Lombardia

Lux

Patrizia

Pirellone

San Julio

Tenerife

Composantes

cuisine

Kitchen

components

Salle de bain / Bath

Acqui

Amahle

Apothecary

Campo

Eclissi

Graceline

Lombardia

Miscelo

Palladian

San Giovanni

Tenerife

Viaggio

Accessoires

Accessories

Bruts / Roughs

Composantes

bain et douche

Bath and shower

components

Entretien, Garantie

Care, Warranty

TENERIFE^{MC}

Garniture de robinet de lavabo mural Tenerife^{MC} Tenerife^{MC} Wall-mount Single Handle Lavatory Faucet Trim



- Ensemble de drain vendu séparément. Voir la section drains de lavabo sous l'onglet composantes bain et douche.
- 4,5 L/min, 1,2 gpm (US) 60psi
- Drain sold separately. See the Lavatory Drains section in the Bath & Shower Components tab.
- 4.5 L/min, 1.2 gpm (US) 60psi

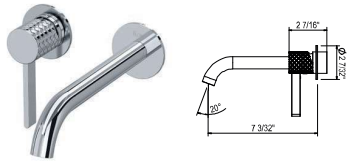

GARNITURE SEULE | TRIM ONLY



BRUT SEUL | ROUGH ONLY

CODE	DESCRIPTION
RH360	Brut de valve mural 360° / 360° Wall-mount rough valve

Garniture pour robinet de bain monotrou fixé au sol Tenerife^{MC} Tenerife^{MC} Single Hole Floor-mount Tub Filler Trim

NOUVEAU / NEW

- Douchette anticaire 1 fonction avec un débit de 6,7 L/min, 1,8 gpm (US) 60psi
- Entrée d'eau 1/2" femelle NPT
- Valve thermostatique possiblement nécessaire; vérifier les exigences du code local
- 45 L/min, 12 gpm (US) 60psi
- Single-function anti-calcium handshower at 6.7 L/min, 1.8 gpm (US) 60psi
- 1/2" female NPT inlet
- Remote thermostatic valve may be needed; verify local code requirements
- 45 L/min, 12 gpm (US) 60psi

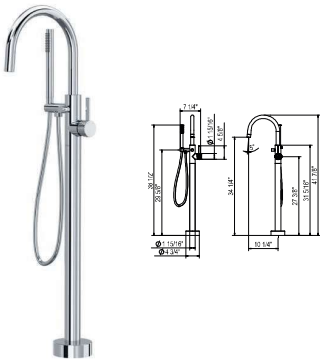

GARNITURE SEULE | TRIM ONLY



NOUVEAU / NEW

BRUT SEUL | ROUGH ONLY

CODE	DESCRIPTION
RH0506F1	Brut de robinet de bain fixé au sol Floor-mount tub filler rough

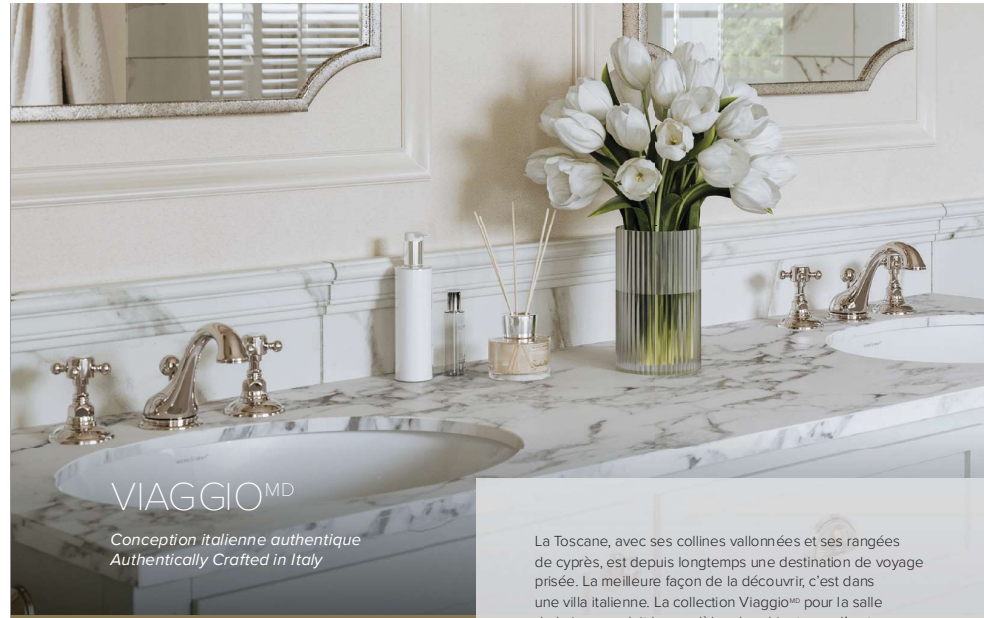

VIAGGIO^{MD}

Conception italienne authentique
Authentically Crafted in Italy

La Toscane, avec ses collines vallonnées et ses rangées de cyprès, est depuis longtemps une destination de voyage prisée. La meilleure façon de la découvrir, c'est dans une villa italienne. La collection Viaggio^{MD} pour la salle de bain reproduit les modèles de robinets que l'on trouve dans les maisons classiques de la campagne toscane. Viaggio^{MD}, qui signifie « voyage », présente des formes subtiles et sensuelles, une courbe gracieuse du col et des détails raffinés sur la base et les poignées. Avec son style « de l'Ancien monde » à jamais intemporel, Viaggio^{MD} est destinée à ceux qui rêvent de voyager dans le passé tout en demeurant dans le présent.

Tuscany, with its rolling hills and rows of cypress trees, has long been a traveller's destination. And the best way to experience Tuscany is in an Italian villa. The Viaggio[®] Bath Collection emulates faucet designs found in the classic homes of the Tuscan countryside. Viaggio[®], which means "travel", has soft, sensual shapes, a graceful curve of the spout and finessed detailing on the base and handles. With an Old World sensibility that's forever timeless, Viaggio[®] is for those who yearn to travel to the past while staying present.

Robinet / Faucet: Rohl - AM08XMPN

OPTIONS DE POIGNÉES | HANDLE OPTIONS



LM
Lever en métal
Metal Lever



XM
Poignée en croix
Cross Handle



LP
Lever en porcelaine
Porcelain Lever

CHOIX DE FINIS | AVAILABLE FINISHES



APC
Chrome poli
Polished Chrome



PN
Nickel poli
Polished Nickel



STN
Nickel satiné
Satin Nickel



IB
Laiton Italien
Italian Brass



TCB
Laiton Toscan
Tuscan Brass[®]



ULB
Laiton non laqué
Unlacquered Brass

Les finis disponibles sont indiqués à la page du produit. / See product page for available finishes.

SALLE DE BAIN / BATH

Table des matières

Table of contents

Mises à jour 2023
2023 updates

Index

Éviers / Sinks

Allia

Acier Inoxydable
Stainless steel

Eirene

Cuisine / Kitchen

Acqui

Campo

Graceline

Lombardia

Lux

Patrizia

Pirellone

San Julio

Tenerife

Composantes
cuisine

Kitchen
components

Salle de bain / Bath

Acqui

Amahle

Apothecary

Campo

Eclissi

Graceline

Lombardia

Miscelo

Palladian

San Giovanni

Tenerife

Viaggio

Accessoires

Accessories

Bruts / Roughs

Composantes
bain et douche

Bath and shower
components

Entretien, Garantie

Care, Warranty

APERÇU DE LA COLLECTION | SERIES HIGHLIGHTS

ROBINETS / FAUCETS



A1408



A2108

ROBINETS DE BAIN / TUB FILLERS



A1464



A1401



AKIT1401N



TTD06HF1

NOUVEAU/NEW

Table des matières

Table of contents

Mises à jour 2023

2023 updates

Index

Éviers / Sinks

Allia

Acier Inoxydable

Stainless steel

Eirene

Cuisine / Kitchen

Acqui

Campo

Graceline

Lombardia

Lux

Patrizia

Pirellone

San Julio

Tenerife

Composantes

cuisine

Kitchen

components

Salle de bain / Bath

Acqui

Amahle

Apothecary

Campo

Eclissi

Graceline

Lombardia

Miscelo

Palladian

San Giovanni

Tenerife

Viaggio

Accessoires

Accessories

Bruts / Roughs

Composantes

bain et douche

Bath and shower

components

Entretien, Garantie

Care, Warranty

VIAGGIO^{MD}

Robinet de lavabo 8" bec bas Viaggio™ Viaggio® Widespread Lavatory Faucet With Low Spout



• Drain mécanique avec tige inclus

• 4.5 L/min, 1.2 gpm (US) 60psi

• Lift rod drain assembly included with faucet

• 4.5 L/min, 1.2 gpm (US) 60psi

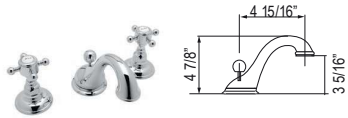

Robinet de lavabo 8" Viaggio™ Viaggio® Widespread Lavatory Faucet



• Drain mécanique avec tige inclus

• 4.5 L/min, 1.2 gpm (US) 60psi

• Lift rod drain assembly included with faucet

• 4.5 L/min, 1.2 gpm (US) 60psi

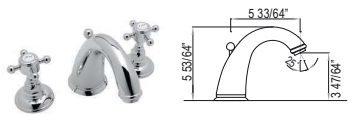

Robinet de bain 4 morceaux Viaggio™ Viaggio® 4-Hole Deck-mount Tub Filler

• Douche anticalcaire 1 fonction avec un débit de 6.7 L/min, 1.8 gpm (US) 60psi

• Entrée d'eau 3/4" femelle NPT

• 34 L/min, 9 gpm (US) 60psi

• Single-function anti-calcium handshower at 6.7 L/min, 1.8 gpm (US) 60psi

• 3/4" female NPT inlet

• 34 L/min, 9 gpm (US) 60psi



VIAGGIO^{MD}

Robinet de bain mural exposé Exposed Wall-mount Tub Filler



• Douche anticalcaire 1 fonction avec insertion métallique pour LM et insertion en porcelaine blanche pour LP/XM avec un débit de 6.7 L/min, 1.8 gpm (US) 60 psi

• Entrée d'eau 1/2" femelle NPT

• Colonnnettes de plancher ou colonnettes de surface disponible. Si les colonnettes de surface AR00380 ou les colonnettes de plancher ZA386 sont utilisées, on DOIT utiliser l'adaptateur C5574EXT. Veuillez prévoir une longueur supplémentaire de 2 3/8". Cela peut affecter vos distance de brut.

• 38 L/min, 10 gpm (US) 60psi

• Single-function anti-calcium brass handshower with metal insert for LM and porcelain for LP/XM at 6.7 L/min, 1.8 gpm (US) 60 PSI

• 1/2" female NPT inlet

• If the deck unions AR00380 or the floor pillar legs ZA386 are used, you MUST include the adaptor C5574EXT. Allow for an extra 2 3/8" in the length. This may affect your rough-in dimensions.

• 38 L/min, 10 gpm (US) 60psi

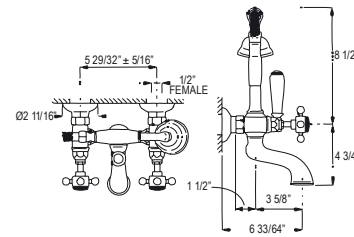

Robinet de bain mon trou fixé au sol traditionnel Traditional Single Hole Floor-mount Tub Filler Trim

NOUVEAU / NEW



• Douche anticalcaire 1 fonction avec un débit de 6.7 L/min, 1.8 gpm (US) 60psi

• Entrée d'eau 1/2" femelle NPT

• Valve thermostatique possiblement nécessaires; vérifier les exigences du code local

• 45 L/min, 12 gpm (US) 60psi

• Single-function anti-calcium handshower at 6.7 L/min, 1.8 gpm (US) 60psi

• 1/2" female NPT inlet

• Remote thermostatic valve may be needed; verify local code requirements

• 45 L/min, 12 gpm (US) 60psi

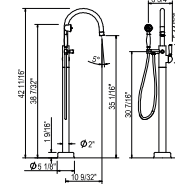

GARNITURE SEULE | TRIM ONLY

NOUVEAU / NEW

BRUT SEUL | ROUGH ONLY

CODE	DESCRIPTION
RH0506F1	Brut de robinet de bain fixé au sol Floor-mount tub filler rough

Robinet de bain exposé fixé au sol
Floor-mount Tub Filler

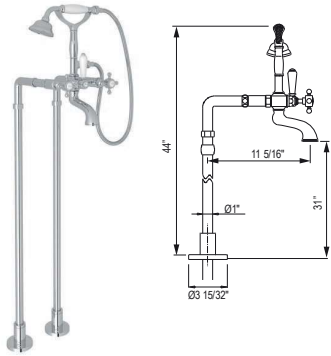

- Doucheette anticalcaire 1 fonction avec insertion métallique pour LM et insertion en porcelaine blanche pour LP/XM avec un débit de 6.7 L/min, 1.8 gpm (US) 60 psi
- Les pieds au sol ne peuvent pas être coupés
- Entrée d'eau 1/2" femelle NPT
- Aucun brut de valve requis pour l'installation
- 38 L/min, 10 gpm (US) 60psi

- Single-function anti-calcium brass handshower with metal insert for LM and porcelain for LP/XM at 6.7 L/min, 1.8 gpm (US) 60 PSI
- Floor legs cannot be cut down
- 1/2" female NPT inlet
- No additional rough-in valve required to install
- 38 L/min, 10 gpm (US) 60psi

Table des matières

Table of contents

Mises à jour 2023

2023 updates

Index

Éviers / Sinks

Allia

Acier Inoxydable

Stainless steel

Eirene

Cuisine / Kitchen

Acqui

Campo

Graceline

Lombardia

Lux

Patrizia

Pirellone

San Julio

Tenerife

Composantes

cuisine

Kitchen

components

Salle de bain / Bath

Acqui

Amahle

Apothecary

Campo

Eclissi

Graceline

Lombardia

Miscelo

Palladian

San Giovanni

Tenerife

Viaggio

Accessoires

Accessories

Bruts / Roughs

Composantes

bain et douche

Bath and shower

components

Entretien, Garantie

Care, Warranty

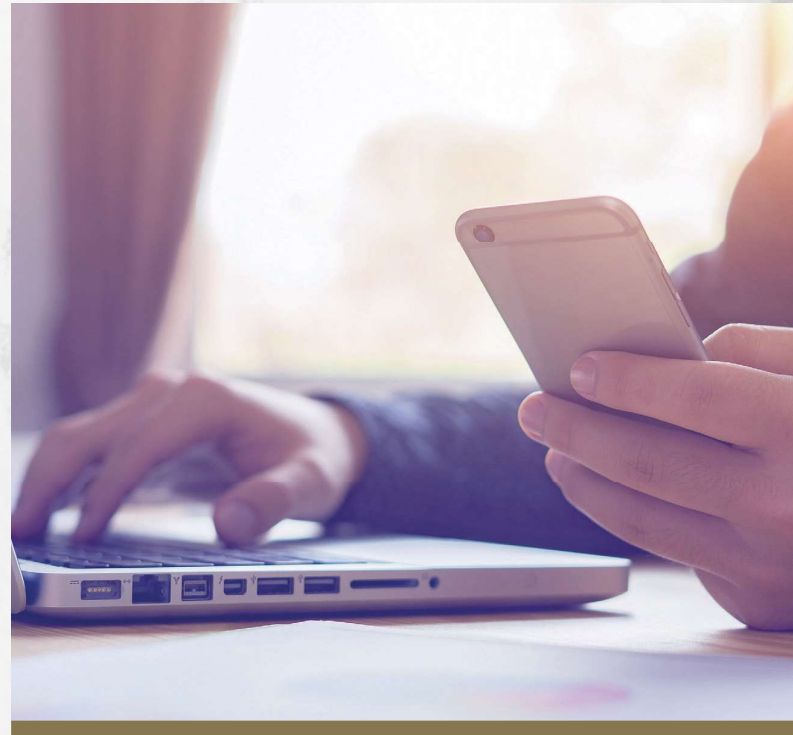

ENTRETIEN, GARANTIE ET CONTACTS CARE, WARRANTY & CONTACTS



ENTRETIEN ET NETTOYAGE
CARE AND MAINTENANCE



GARANTIE
WARRANTY



CONTACTS

ENTRETIEN ET NETTOYAGE

Ce qui distingue nos robinets des autres produits, c'est leur surface d'une beauté exceptionnelle. Contrairement aux revêtements synthétiques, nos finis offrent une sensation douce et chaleureuse au toucher, qui vous fait vivre l'expérience du luxe authentique.

ENTRETIEN DE VOTRE FINI

Quel que soit le fini que vous sélectionnez, voici quelques étapes simples à suivre pour préserver la belle apparence de vos produits de cuisine et salle de bain pendant plusieurs années.



APC SC

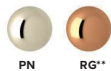

PN RG**

CHROME POLI (APC), NICKEL POLI (PN), CUIVRE INOXYDABLE (SC) et OR ROSE** (RG) (Garantie à vie limitée) ** Fini discontinué en 2023.

Nettoyage : Essuyer délicatement la surface après chaque utilisation pour éviter les dépôts calcaires. Nettoyer avec de l'eau et du savon liquide ou avec une solution composée à parts égales d'eau et de vinaigre blanc. Ne pas laisser la solution agir trop longtemps.

Entretien : Polir à l'aide d'une pâte à polir et d'un chiffon doux et propre. Protéger à l'aide d'un produit à polir ou d'une cire prévue à cet effet.

NICKEL SATINÉ (STN) (Garantie à vie limitée)



STN

Nettoyage : Essuyer délicatement la surface après chaque utilisation pour éviter les dépôts calcaires. Nettoyer avec de l'eau et du savon liquide ou avec une solution composée à parts égales d'eau et de vinaigre blanc. Ne pas laisser la solution agir trop longtemps.

Entretien : Polir à l'aide d'un produit prévu à cet effet. Éliminer les taches noires ou blanches, les dépôts calcaires et les ternissures en brossant légèrement avec de l'eau et une éponge. Protéger à l'aide d'un produit à polir ou d'une cire prévue à cet effet. Brosser en suivant les formes du robinet.

LAITON ITALIEN (ITALIAN BRASS) (IB) et LAITON FRANÇAIS* (FRENCH BRASS) (FB) (Garantie limitée de 5 ans sur le Laiton Italien et aucune garantie sur le Laiton Français)

* Il s'agit d'un fini brut qui prendra une belle patine avec le temps.

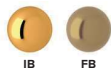

IB FB

Nettoyage : Essuyer délicatement la surface après chaque utilisation pour éviter les dépôts calcaires. Nettoyer avec de l'eau et du savon liquide ou avec une solution composée à parts égales d'eau et de vinaigre blanc. Ne pas laisser la solution agir trop longtemps. Ne pas frotter.

NOIR MAT (MB) et GUNMETAL** (GM) (Garantie limitée de 5 ans)

Ces finis sont les seuls finis poudrés de la gamme House of Rohl. ** Fini discontinué en 2023.

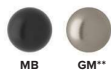

MB GM**

Nettoyage : Essuyer délicatement la surface après chaque utilisation pour éviter les dépôts calcaires. Nettoyer avec de l'eau et du savon liquide ou avec une solution composée à parts égales d'eau et de vinaigre blanc. Ne pas laisser la solution agir trop longtemps. Ne pas frotter trop durement.

Entretien : Protéger à l'aide d'un produit à polir ou d'une cire prévue à cet effet. Appliquer en tapotant la surface, puis en l'essuyant délicatement. Ne pas frotter trop durement ni utiliser de produits abrasifs.



Pour la liste complète des entretiens de finis, rendez-vous sur fr.houseofrohl.ca/rohl/support/care-and-cleaning/

LAITON NON LAQUÉ (UNLACQUERED BRASS) (ULB) et LAITON NON LAQUÉ SATINÉ (SATIN UNLACQUERED BRASS) (SUB) (Aucune garantie)

Il s'agit d'un fini brut qui prendra une belle patine avec le temps.



ULB SUB

Nettoyage : Essuyer délicatement la surface après chaque utilisation pour éviter les dépôts calcaires. Nettoyer avec de l'eau et du savon liquide ou avec une solution composée à parts égales d'eau et de vinaigre blanc. Ne pas laisser la solution agir trop longtemps.

Entretien : Protéger à l'aide d'un produit à polir ou d'une cire prévue à cet effet. Appliquer en tapotant la surface, puis en l'essuyant délicatement.

ACIER INOXYDABLE (SS) et ACIER INOXYDABLE BROSSÉ (SB) (Garantie à vie limitée)

Nettoyage : Essuyer délicatement la surface après chaque utilisation pour éviter les dépôts calcaires. Nettoyer avec de l'eau et du savon liquide ou avec une solution composée à parts égales d'eau et de vinaigre blanc. Ne pas laisser la solution agir trop longtemps.

Entretien : Pour un nettoyage en profondeur, appliquer un produit nettoyant spécialisé et frotter avec un chiffon doux. Protéger à l'aide d'un produit à polir ou d'une cire prévue à cet effet.



SS SB

OR SATINÉ (SATIN GOLD) (SG) et LAITON TOSCAN (TUSCAN BRASS) (TCB) (Garantie limitée de 5 ans sur les finis Or satiné. Aucune garantie sur le Laiton Toscan)

Nettoyage : Essuyer délicatement la surface après chaque utilisation pour éviter les dépôts calcaires. Nettoyer avec de l'eau et du savon liquide ou avec une solution composée à parts égales d'eau et de vinaigre blanc. Ne pas laisser la solution agir trop longtemps. Ne pas frotter.

Entretien : Protéger à l'aide d'un produit à polir ou d'une cire prévue à cet effet. Appliquer en tapotant la surface, puis en l'essuyant délicatement. Ne pas frotter.



SG TCB

USAGE À L'EXTÉRIEUR

Nos produits peuvent être utilisés à l'extérieur ; cependant, cela annule la garantie. Suivez les conseils ci-après pour une installation réussie. Le chrome poli est le plus durable de nos finis et le meilleur choix pour un usage extérieur. Sécher délicatement la surface après chaque utilisation pour éviter les taches d'eau. Pour éliminer les dépôts calcaires ou minéraux, utiliser une solution composée d'eau et de vinaigre blanc à parts égales. Ne pas laisser la solution agir trop longtemps. Bien essuyer. Une fois par semaine, pulvériser de l'eau propre, essuyer, puis appliquer un produit à polir ou une cire pour éviter les dépôts calcaires. Dans les climats très froids, ranger les produits à l'intérieur en hiver ou les préparer pour l'hiver en enlevant les cartouches et en purgeant les conduites d'eau.

CARE AND MAINTENANCE

Each finish conveys the experience of authentic luxury through a distinctively soft, warm and genuine feel in comparison to other products made with synthetic coatings.

MAINTAINING YOUR FINISH

No matter which finish you select, here are a few simple steps to keep your kitchen and bath fixtures looking beautiful for years:



APC

SC

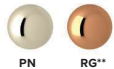

PN

RG**

POLISHED CHROME (**APC**), POLISHED NICKEL (**PN**), STAINLESS COPPER (**SC**) and ROSE GOLD** (**RG**) **Finish discontinued in 2023. (Limited lifetime warranty)

Cleaning: Pat dry after use to avoid hard-water spots. Clean using liquid soap and water or a 50/50 solution of water and white vinegar. Do not soak the fixture in the vinegar solution or allow the vinegar solution to soak on the finish.

Maintaining: Polish by applying a polishing paste and then buff out with a clean soft cloth. Protect by applying a polishing product or wax.

SATIN NICKEL (**STN**) (Limited lifetime warranty)



STN

Cleaning: Pat dry after use to avoid hard-water spots. Clean using liquid soap and water or a 50/50 solution of water and white vinegar. Do not soak the fixture in the vinegar solution or allow the vinegar solution to soak on the finish.

Maintaining: Polish by applying a polishing product. Remove black or white spots, mineral deposits and tarnish marks by lightly brushing the finish using a sponge or pad and water. Protect by applying a polishing product or wax. Brush following the contours of the faucet.

ITALIAN BRASS (**IB**) and FRENCH BRASS* (**FB**) (5-year limited warranty on Italian Brass, no warranty on French Brass)

*This is a living finish; it will tarnish and patina over time.



IB

FB

Cleaning: Pat dry after use to avoid hard-water spots. Clean using liquid soap and water or a 50/50 solution of water and white vinegar. Do not soak the fixture in the vinegar solution or allow the vinegar solution to soak on the finish. Do not rub or buff.

MATTE BLACK (**MB**) and GUNMETAL** (**GM**) (5-year limited warranty) **Finish discontinued in 2023. These are the only powder coated finishes in the ROHL line.



MB

GM**

Cleaning: Pat dry after use to avoid hard water spots. Clean using liquid soap and water or a 50/50 solution of water and white vinegar. Do not soak the fixture in the vinegar solution or allow the vinegar solution to soak on the finish. Do not deep clean or use abrasives.

Maintaining: Protect by using a specialized wax. Apply by patting on and patting off. Do not rub or buff.



For the complete list of care and maintenance, please visit:
housefrohl.ca/rohl/support/care-and-cleaning/



ULB

SUB

UNLACQUERED BRASS (**ULB**) and SATIN UNLACQUERED BRASS (**SUB**) (No warranty)
This is a living finish; it will tarnish and patina over time.

Cleaning: Pat dry after use to avoid hard-water spots. Clean using liquid soap and water or a 50/50 solution of water and white vinegar. Do not soak the fixture in the vinegar solution or allow the vinegar solution to soak on the finish.

Maintaining: Protect by using a specialized wax. Apply by patting on and patting off. Do not rub or buff.



SS

SB

STAINLESS STEEL (**SS**) and BRUSHED STAINLESS STEEL (**SB**) (Limited lifetime warranty)

Cleaning: Pat dry after use to avoid hard-water spots. Clean using liquid soap and water or a 50/50 solution of water and white vinegar. Do not soak the fixture in the vinegar solution or allow the vinegar solution to soak on the finish.

Maintaining: For deep cleaning, apply a specialized paste and buff out with a clean soft cloth. Protect using a specialized wax.

SATIN GOLD (**SG**) and TUSCAN BRASS (**TCB**) (5-year limited warranty on Satin Gold. No warranty on Tuscan Brass)



SG

TCB

Cleaning: Pat dry after use to avoid hard-water spots. Clean using liquid soap and water or a 50/50 solution of water and white vinegar. Do not soak the fixture in the vinegar solution or allow the vinegar solution to soak on the finish.

Maintaining: Protect by using a specialized wax. Apply by patting on and patting off. Do not rub or buff.

OUTDOOR USE

Our products may be used outdoor. However, this voids our warranty. Use these tips for a successful installation. Polished Chrome is the most durable and is the best finish for outdoor installations. Pat dry after use to avoid hard-water spots. If minerals or salt are accumulating on the fixture, clean by applying a 50/50 solution of water and white vinegar, then pat dry. Do not soak the fixture in the vinegar solution or allow the vinegar solution to soak on the finish. Spray weekly with fresh water, wipe dry and apply a polishing product or wax to avoid hard-water spotting. In freezing temperatures, winterize fixtures by removing cartridges and draining all water or store fixtures indoors.

GARANTIE LIMITÉE

La plupart des produits et des pièces sont protégés par une garantie limitée contre les défauts de fabrication, définie ci-dessous.

Éviers Allia en argile réfractaire : *Garantie à vie limitée*

Éviers en acier inoxydable et cuivre inoxydable : *Garantie à vie limitée*

Pompes à savon : *Garantie à vie limitée*

Grille de fond d'évier : *Garantie limitée de 1 an*

Bondes d'évier et crépines : *Garantie limitée de 2 ans*

Distributeurs d'eau chaude : *Garantie limitée de 5 ans sur le robinet et de 3 ans sur le réservoir*

Cuisine et salle de bain ROHL® : *Garantie à vie limitée*

Accessoires de salle de bain : *Garantie limitée de 1 an*

Composantes de douche : *Garantie limitée de 2 ans*

Bondes de douche décoratives : *Garantie limitée de 1 an, aucune garantie sur les finis*

GARANTIE LIMITÉE DE 5 ANS SUR LES FINIS SUIVANTS : LAITON ITALIEN (ITALIAN BRASS), OR SATINÉ (SATIN GOLD), NOIR MAT (MATTE BLACK) ET GUNMETAL.

AUCUNE GARANTIE EXPRESSE SUR LES FINIS EN COMMANDE SPÉCIALE ET SUR LES FINIS SUIVANTS POUR TOUS LES PRODUITS : LAITON TOSCAN (TUSCAN BRASS), LAITON NON LAQUÉ (UNLACQUERED BRASS), LAITON NON LAQUÉ SATINÉ (SATIN UNLACQUERED BRASS) ET LAITON FRANÇAIS (FRENCH BRASS)

La présente garantie limitée s'applique, au Canada, à Riobel Inc. et à ses filiales sous le portefeuille de marques House of Rohl (« House of Rohl »). Les marques de House of Rohl comprennent les produits de marque Riobel®, Shaws®, Perrin & Rowe®, ROHL® et Victoria + Albert®.

Promesse de Riobel – Une « garantie limitée » signifie que Riobel Inc. fournira, gratuitement et à sa seule discrétion, une ou plusieurs pièces de rechange ou un produit pour remplacer ceux qui présentent des défauts de matériaux ou de fabrication pendant la période de garantie relative à ce produit ou à cette pièce, comme indiqué ci-dessus. Il s'agit de l'étendue de l'obligation et de la responsabilité de Riobel Inc.

Riobel Inc. n'assumera aucune responsabilité pour les dépenses liées à la main-d'œuvre, les frais de transport ou les dommages résultant de l'installation, de l'utilisation ou de la réparation du produit, ou pour tous autres frais ou dépenses. La preuve d'achat (reçu de caisse original) de l'acheteur original doit être mise à la disposition de Riobel Inc. pour toute réclamation au titre de la garantie. La garantie n'est pas transférable et s'étend uniquement à l'acheteur original du produit, tant que le produit demeure dans son lieu d'installation initial.

Exclusions et avis de non-responsabilité – Cette garantie couvre les produits destinés à un usage domestique normal uniquement et exclut les défauts ou les blessures résultant d'une mauvaise utilisation, d'un abus, d'une négligence, de dommages accidentels ou d'une installation incorrecte.

EN AUCUN CAS RIOBEL INC. NE SERA TENUE RESPONSABLE DE DOMMAGES PARTICULIERS, ACCESSOIRES OU CONSÉCUTIFS FONDÉS SUR UNE VIOLATION DE GARANTIE, UNE RUPTURE DE CONTRAT, UNE NÉGLIGENCE, UNE RESPONSABILITÉ STRICTE OU TOUTE AUTRE THÉORIE JURIDIQUE. LES DOMMAGES POUR LESQUELS RIOBEL INC. NE SERA PAS TENUE RESPONSABLE SONT NOTAMMENT : LA PERTE DE PROFITS; LA PERTE D'ÉCONOMIES OU DE REVENUS; LA PERTE DE JOUISSANCE DU PRODUIT OU DE TOUT ÉQUIPEMENT QUI LUI EST ASSOCIÉ; LE COÛT DU CAPITAL; LE COÛT DE TOUS ÉQUIPEMENTS, INSTALLATIONS OU SERVICES DE REMPLACEMENT; LES TEMPS D'ARRÊT; LES RÉCLAMATIONS DE TIERS, Y COMPRIS LES CLIENTS; ET LES DOMMAGES OU LES PRÉJUDICES CAUSÉS AUX BIENS.

La présente garantie vous octroie des droits particuliers reconnus par la loi. Vous pouvez également disposer d'autres droits en fonction de votre province de résidence.

En outre, la présente garantie limitée ne s'applique pas au remplacement des composants lorsque les dommages sont causés par l'usure normale, y compris, notamment, les dépôts minéraux excessifs provenant de l'eau. Plus particulièrement, les produits de nettoyage qui contiennent des abrasifs, de l'ammoniac, de l'eau de Javel et de l'alcool sont à éviter, puisqu'ils pourraient endommager la finition. Seuls les scellants sans silicone ou le mastic de plombier devraient être utilisés pour l'installation. L'utilisation d'adhésif ou de mastic acide à base de plomb lors de l'installation du produit est à éviter. Les scellants au silicone peuvent également dégrader le laiton. L'utilisation de silicone RTV bleu pendant l'installation annulera la garantie du produit. En raison de l'environnement hostile causé par le soleil, le vent, la pluie et la neige, l'installation des produits Riobel Inc. pour une utilisation extérieure annulera la garantie.

Avis général de non-responsabilité – Toutes les garanties autres que la garantie limitée expresse figurant aux présentes, y compris, notamment, toute garantie implicite de qualité marchande ou d'adéquation à un usage particulier, sont limitées dans le temps à la période de garantie applicable indiquée ci-dessus ou à la période de limitation applicable établie par votre province de résidence, la période la plus courte étant retenue. Certaines provinces n'autorisent pas la limitation de la durée d'une garantie implicite, alors que d'autres n'autorisent pas l'exclusion ou la limitation des dommages accessoires ou consécutifs, de sorte que les exclusions ou les limitations susmentionnées peuvent ne pas s'appliquer dans votre cas.

Aucune autre garantie – À moins qu'elle ne soit modifiée par écrit et signée par les deux parties, la présente entente est considérée comme l'entente complète et exclusive entre les parties, remplaçant toutes les ententes antérieures, verbales ou écrites, ainsi que toutes les autres

communications entre les parties concernant l'objet de la présente entente, y compris les déclarations faites par les vendeurs. Aucun employé de Riobel Inc. ou de toute autre partie n'est autorisé à octroyer de garanties supplémentaires à celles prévues dans la présente entente. L'acheteur devrait donc lire cette entente attentivement pour s'assurer que celle-ci reflète correctement les conditions qui le concernent.

Points de vente étrangers en ligne – Grâce à Internet, les consommateurs ont désormais la possibilité de découvrir des entreprises étrangères jusqu'ici inconnues et d'acheter leurs produits. Malheureusement, certains distributeurs étrangers qui vendent les versions étrangères des produits de Riobel Inc. ont fait la promotion de ces produits pour les expédier au Canada. Bien que les prix puissent sembler attrayants, ces produits ne sont pas conçus pour être installés dans les maisons canadiennes, et des problèmes importants peuvent en résulter. Riobel Inc. fait appel à des distributeurs nationaux pour s'assurer que ses produits sont conformes aux normes canadiennes d'installation de plomberie et qu'ils sont approuvés par le Code canadien de la plomberie. Riobel Inc. n'assurera pas le service, la garantie ni le soutien à la clientèle pour les produits achetés auprès de distributeurs étrangers.

Garantie commerciale limitée – Riobel Inc. garantit que ses produits installés dans le cadre d'une application commerciale sont exempts de défauts de fabrication pendant une période d'un (1) an à compter de la date d'achat par le propriétaire initial. DANS LE CADRE D'INSTALLATIONS COMMERCIALES, LA GARANTIE LIMITÉE D'UN AN REMPLACE TOUTES LES AUTRES GARANTIES, EXPRESSES OU IMPLICITES, Y COMPRIS, NOTAMMENT, LES GARANTIES IMPLICITES DE QUALITÉ MARCHANDE ET D'ADÉQUATION À UN USAGE PARTICULIER.

APPEL DE SERVICE

Nous souhaitons vous rappeler que notre garantie à vie couvre uniquement les pièces et non les frais d'installation et/ou de désinstallation ainsi que les frais de transport. Par contre, dans le but d'offrir le meilleur service possible à notre clientèle, nous avons établi une démarche pour placer un appel de service.

Le consommateur doit tout d'abord contacter le distributeur auprès duquel il s'est procuré la marchandise. Aucun appel ne sera traité si le distributeur demande au consommateur de nous appeler directement. Ainsi, si le client appelle à nos bureaux, nous le redirigerons à son distributeur. Ceci a pour seul but d'améliorer l'efficacité des appels de service. La communication étant souvent plus complexe avec le client (par exemple : si le client ne connaît pas le code de produit), il en résulte plus fréquemment l'envoi du mauvais produit ou de la mauvaise pièce.

Le distributeur doit obligatoirement nous faire parvenir, par télécopieur ou par courriel, le formulaire d'appel de service dûment complété ainsi qu'une copie de la facture. Il est important d'inscrire le code du produit acheté, la date de l'achat ainsi que le maximum de détails sur le diagnostic et/ou la solution au problème.

S'il s'agit d'une pièce de remplacement, la pièce sera acheminée au distributeur dans sa boîte et identifiée au nom du consommateur ou envoyée directement chez le client à ses frais.

Au besoin, s'il s'agit d'un appel plus technique, nous pourrions communiquer directement avec le consommateur afin de lui fournir plus de renseignements.

Notez que cette démarche a pour but d'offrir un service plus rapide et plus efficace à notre clientèle. Nous tenons donc à vous remercier de votre compréhension.

CONTACTEZ-NOUS

Pour tout renseignement, veuillez communiquer avec notre service à la clientèle :

QUÉBEC ET MARITIMES

Tél. : 450-432-0442 • 1-866-473-8442

Service à la clientèle : poste 1

Courriel : commandes@riobel.ca (français)
orders@riobel.ca (anglais)

Soutien technique : poste 2

Courriel : service@riobel.ca

Fax : 450-432-1095 • 1-888-909-8442

ONTARIO ET OUEST CANADIEN

Tél. : 905-856-9090 • 1-888-287-5354

Service à la clientèle : poste 1

Courriel : torontoorders@riobel.ca

Soutien technique : poste 2

Courriel : service@riobel.ca

Fax : 905-856-7185

COLOMBIE-BRITANNIQUE

Tél. : 604-421-5665

Fax : 604-421-5489

LIMITED WARRANTY

Most products or parts carry "Limited Warranties" against manufacturing defects as defined below.

Allia Fireclay Kitchen Sinks: *Limited Lifetime Warranty*

Stainless Steel/Stainless Copper Sinks: *Limited Lifetime Warranty*

Soap Dispensers *Limited Lifetime Warranty*

Kitchen Wire Sink Grids: *1-year Limited Warranty*

Kitchen Drains, Basket Strainers: *2-year Limited Warranty*

Hot Water Dispensers: *5-year Limited Warranty on faucet, 3-year Limited Warranty on tank*

ROHL® Kitchen & Bath: *Limited Lifetime Warranty*

Sanitary Ware/Bath Fixture Accessories: *1-year Limited Warranty*

Shower components: *2-year Limited Warranty*

Decorative Shower Drains: *1-year Limited Warranty, No warranty on finish*

FIVE-YEAR LIMITED WARRANTY ON THE FOLLOWING FINISHES ONLY: ITALIAN BRASS, SATIN GOLD, MATTE BLACK, AND GUN METAL.

NO EXPRESS WARRANTY ON THE FOLLOWING FINISHES FOR ANY OF ITS PRODUCTS: TUSCAN BRASS, UNLACQUERED BRASS, SATIN UNLACQUERED BRASS, FRENCH BRASS OR SPECIAL ORDER FINISHES.

This Limited Warranty applies in Canada to Riobel Inc. and its affiliated companies under the House of Rohl brand family ("House of Rohl"). House of Rohl brands include products branded Riobel®, Shaws®, Perin & Rowe®, ROHL®, and Victoria + Albert®.

Riobel's Promise – A "Limited Warranty" means Riobel Inc. will provide free of charge, at its sole option, either replacement part(s) or product to replace those which have proven to be defective in either materials or workmanship within the relevant warranty period on that product or part as stated above. This is the full extent of Riobel's obligation and liability.

Riobel Inc. will not assume liability for labour expended, freight cost, or damages resulting from the installation, use or repair of the product, or any other charges or expenses. Proof of purchase (original sales receipt) from the original consumer purchaser must be made available to Riobel Inc. for all warranty claims. The warranty is not transferable and is extended solely to the original consumer purchaser of the product, so long as the product remains in its original place of installation.

Warranty Exclusions and Disclaimers — This warranty is for normal, domestic use only and excludes defect or injury caused by or resulting from misuse, abuse, neglect, accidental damage or improper installation.

IN NO EVENT WILL RIOBEL INC. BE LIABLE FOR ANY SPECIAL, INCIDENTAL, OR CONSEQUENTIAL DAMAGES BASED ON BREACH OF WARRANTY, BREACH OF CONTRACT, NEGLIGENCE, STRICT TORT, OR ANY OTHER LEGAL THEORY. DAMAGES THAT RIOBEL INC. WILL NOT BE RESPONSIBLE FOR INCLUDE, BUT ARE NOT LIMITED TO: LOSS OF PROFITS; LOSS OF SAVINGS OR REVENUE; LOSS OF USE OF THE PRODUCT OR ANY ASSOCIATED EQUIPMENT; COST OF CAPITAL; COST OF ANY SUBSTITUTE EQUIPMENT, FACILITIES, OR SERVICES; DOWNTIME; THE CLAIMS OF THIRD PARTIES, INCLUDING CUSTOMERS, AND DAMAGES OR INJURY TO PROPERTY.

This warranty gives you specific legal rights and you may also have other rights that vary from province to province.

In addition, this Limited Warranty does not apply to the replacement of components where damage is caused by normal wear and tear, including without limitation excess mineral deposits from water. As a special note, avoid all cleaning products that contain abrasives, ammonia, bleach and alcohol. They may damage the finish. Also, use only non-silicone caulking adhesive or plumbers putty for installation. Do not use lead based acidic curing adhesive or mastic when installing product. Silicone caulking may also degrade brass material. The use of Blue RTV silicone during installation will void the product warranty. Due to the harsh environment of sun, wind, rain and snow, installing Riobel Inc. products for outdoor use voids the warranty.

General Disclaimer — All warranties other than the express Limited Warranty herein contained, including but not limited to any implied warranty of merchantability or fitness for a particular purpose, are limited in duration to the applicable warranty period set forth above, or the applicable limitations period set by your province, whichever is shorter. Some provinces do not allow limitations on how long an implied warranty lasts and some provinces do not allow the exclusion or limitation of incidental or consequential damages, so the above limitations or exclusions may not apply to you.

No Other Warranties — Unless modified in a writing signed by both parties, this agreement is understood to be the complete and exclusive agreement between the parties, superseding all oral or written prior agreements and all other communications between the parties relating to the subject matter of this agreement, including statements made by salespersons. No employee of Riobel Inc. or any other party is authorized to make any warranty in addition to those made in this agreement. The buyer is warned, therefore, to check this agreement carefully to see that it correctly reflects those terms that are important to the buyer.

Foreign Outlets Online — One of the benefits of the Internet is that it has granted consumers the opportunity to learn about and purchase products from previously unknown foreign companies. Unfortunately, some foreign distributors who sell the foreign versions of Riobel Inc.'s products have promoted these products for shipment to Canada. Though prices may look appealing, these products are not designed to be installed in Canadian homes and significant problems may result. Riobel Inc. uses domestic distributors to ensure that its products meet Canadian plumbing installation standards and have Canadian plumbing code approvals. Riobel Inc. will not service, warrant, nor provide customer support for product purchased from foreign distributors.

Commercial Limited Warranty — Riobel Inc. warrants its products installed in a commercial application to be free from manufacturing defects for a period of one (1) year from the date of acquisition by original owner. IN COMMERCIAL INSTALLATIONS, THE ONE-YEAR LIMITED WARRANTY IS IN LIEU OF ALL OTHER WARRANTIES, EXPRESS OR IMPLIED, INCLUDING BUT NOT LIMITED TO THE IMPLIED WARRANTIES OF MERCHANTABILITY AND FITNESS FOR A PARTICULAR PURPOSE.

SERVICE-CALL POLICY

Please know that our limited lifetime warranty covers only parts and does not cover installation, removal of our products or freight charges. However, to ensure the best possible service to our customers, we have established a procedure to request a service call.

The consumer must first contact the distributor where the merchandise was purchased. A call will not be processed if the distributor has the consumer contact us directly. In such a case, we will redirect the call to the distributor. This procedure aims to improve the efficiency of the service calls, since the communication is sometimes more complex with customers (ex: unable to identify the item number, etc.). As a result, the wrong product or parts were often sent in the past.

The distributor must send us, by fax or e-mail, the service call form properly filled out with a proof of purchase. It is important to include the product code, date of purchase and as much detail as possible about the problem, as well as the malfunction diagnosis.

In the case of a more technical call, we may contact the consumer directly to give him/her the necessary information. If a part must be replaced, it will be sent along with its installation guide to the distributor, with the consumer's name shown on the box. It may also be sent directly to the customer at his or her own expense.

This procedure was created to improve efficiency and speed of service for our customers. Thank you for your understanding.

CONTACT US

For more information, please contact our Customer Service Department:

QUÉBEC AND ATLANTIC CANADA

Tel.: 450-432-0442 • 1-866-473-8442

Customer Service: Ext. 1
E-mail: orders@riobel.ca

Technical Support: Ext. 2
E-mail: service@riobel.ca

Fax: 450-432-1095 • 1-888-909-8442

ONTARIO AND WESTERN CANADA

Tel.: 905-856-9090 • 1-888-287-5354

Customer Service: Ext. 1
E-mail: torontoorders@riobel.ca

Technical Support: Ext. 2
E-mail: service@riobel.ca

Fax: 905-856-7185

BRITISH COLUMBIA

Tel.: 604-421-5665
Fax: 604-421-5489



LE CHEF-D'ŒUVRE D'UNE VIE THE STORY OF A LIFE WELL CRAFTED

DES VIES QUI
S'ÉPANOUISSENT AVEC LES
PRODUITS HOUSE OF ROHL^{MD}

INTERESTING LIVES LED
AND CURATED WITH THE
HOUSE OF ROHL[®]



Chez House of Rohl, nous avons embarqué pour un voyage sans fin en quête de ce qui se fait de mieux en matière de savoir-faire, de conception et de prouesses techniques. Nous percevons le potentiel de la pierre et de l'argile, du laiton et de l'acier, qui sont coulés, moulés, émaillés et cuits, et de leur transformation en composantes de qualité. Nous aspirons à la beauté rare et à un design inspiré qui se distinguent par une perspective et une origine uniques.

At House of Rohl we are on an endless journey for the finest in artisanship, craft and technical prowess. We see the potential in stone and clay, brass and steel, poured and casted, glazed and fired, and the transformation into the finest of fixtures. We pursue rare beauty and inspired design that has a unique perspective and provenance.

HOUSEOFROHL.CA

Table des matières

Table of contents

Mises à jour 2023
2023 updates

Index

Éviers / Sinks

Allia

Acier Inoxydable
Stainless steel

Eirene

Cuisine / Kitchen

Acqui

Campo

Graceline

Lombardia

Lux

Patrizia

Pirellone

San Julio

Tenerife

Composantes
cuisine
Kitchen
components

Salle de bain / Bath

Acqui

Amahle

Apothecary

Campo

Eclissi

Graceline

Lombardia

Miscelo

Palladian

San Giovanni

Tenerife

Viaggio

Accessoires
Accessories

Bruts / Roughs

Composantes
bain et douche
Bath and shower
components

Entretien, Garantie
Care, Warranty