

PORTES DE DOUCHE BIDIRECTIONNELLES EN ALCÔVE

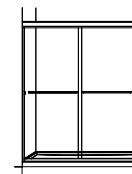

NOUVEAU
FINI OR BROSSÉ



GEMINI PLUS EN ALCÔVE.....

Portes coulissantes sans cadre
Grandeurs: 48, 54, 60



NOUVEAU
FINI OR BROSSÉ



GEMINI EN ALCÔVE.....

4-5

Portes coulissantes sans cadre
Grandeurs: 48, 54, 60



MERCURY EN ALCÔVE.....

6

Portes coulissantes sans cadre
Grandeurs: 48, 60, 72



MAINTENANT AVEC
FleurcoSekur+



CORDOBA PLUS EN ALCÔVE

8-9

Portes coulissantes avec cadre partiel
Grandeurs: 48, 60, 61, 72



MAINTENANT AVEC
FleurcoSekur+



CORDOBA EN ALCÔVE.....

10-11

Portes coulissantes avec cadre partiel
Grandeurs: 46, 48, 56, 60



M Protection de verre



SEKUR+ Protection de sécurité (S.R.É.)



Finis disponibles

- Chrome
- Nickel brossé
- Noir mat
- Or brossé

Verre trempé

C Clair

Visitez www.fleurco.com pour plus d'informations

FLEURCO INC. **CANADA** Tél: 1.514.326.2222 | Sans frais: 1.800.993.0033 | Téléc.: 1.514.326.2008 | www.fleurco.com

FLEURCO INC. **USA EAST** Tél: 856.778.0110 | Sans frais: 1.888.568.2121 | Téléc.: 1.888.854.1020
 FLEURCO INC. **USA MIDWEST** Tél: 630.607.0847 | Sans frais: 1.888.263.3651 | Téléc.: 331.225.2549
 FLEURCO INC. **USA WEST** Tél: 562.368.8800 | Sans frais: 1.877.413.2880 | Téléc.: 562.368.8812

GEMINI PLUS En alcôve

Portes coulissantes sans cadre

Verre trempé clair de 3/8" (10 mm) • Hauteur: 79"



Protection de verre



PROTECTION DE SÉCURITÉ (S.R.É.)

BIDIRECTIONNELLE 48

45" à 48" L • Entrée approx.: 20 1/4" à 23 1/4"

MODÈLE	FINI
NPS148-11-40	Chrome
NPS148-25-40	Nickel brossé
NPS148-33-40	Noir mat
NPS148-12-40	NOUVEAU! Or brossé

BASE	DIMENSION
ABE3648-18_-B	48" x 36" x 3"
ABT4836-18-3	48" x 36" x 2 3/4"
ADT4836-18-3	48" x 36" x 3"
AU_3648-33	48" x 36" x 2 3/4"

Pour autres bases compatibles, veuillez consulter la section des bases ou le site web www.fleurco.com

BIDIRECTIONNELLE 54

51" à 54" L • Entrée approx.: 23 1/4" à 26 1/4"

MODÈLE	FINI
NPS154-11-40	Chrome
NPS154-25-40	Nickel brossé
NPS154-33-40	Noir mat
NPS154-12-40	NOUVEAU! Or brossé

BASE	DIMENSION
ADT5436-18-3	54" x 36" x 3"

BIDIRECTIONNELLE 60

57" à 60" L • Entrée approx.: 26 1/4" à 29 1/4"

MODÈLE	FINI
NPS160-11-40	Chrome
NPS160-25-40	Nickel brossé
NPS160-33-40	Noir mat
NPS160-12-40	NOUVEAU! Or brossé

BASE	DIMENSION
ABE3660-18_-B	60" x 36" x 3"
ABT6036-18-3	60" x 36" x 2 3/4"
ADT6032-18-L3 ou R3	60" x 32" x 3"
ADT6036-18-3	60" x 36" x 3"
AU_3660-33	60" x 36" x 2 3/4"

Pour autres bases compatibles, veuillez consulter la section des bases ou le site web www.fleurco.com

INSTALLATION GAUCHE OU DROITE

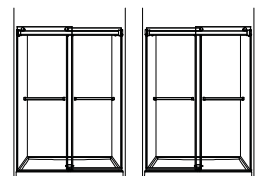

TOUS LES DRAINS SONT VENDUS SÉPARÉMENT

DRAIN en ABS ou PVC avec grille ronde chrome		
DRAINSLABS-11		DRAINSLPVC-11
Options de fini de grille		
FINI	GRILLE RONDE	GRILLE CARRÉE
Chrome	Inclus avec drain	DRAINCOVERSQ-11
Nickel brossé	DRAINCOVER-25	DRAINCOVERSQ-25
Noir mat	DRAINCOVER-33	DRAINCOVERSQ-33
Or brossé	DRAINCOVER-12	

Pour les bases AU_ (Aurora), veuillez consulter la section des bases.

*Veuillez vérifier le codes de plomberie en vigueur dans votre localité pour déterminer si ABS ou PVC.



MAINTENANT
DISPONIBLE EN
FINI OR BROSSÉ

BIDIRECTIONNELLES EN ALCÔVE

GEMINI PLUS

NPS160-12-40

GEMINI PLUS En alcôve

Portes coulissantes sans cadre

garantie
limitée de

10 ans

2 portes coulissantes

Installation à gauche ou à droite

Verre trempé clair de 3/8" (10 mm)

Hauteur: 79"

Finis disponibles: chrome, nickel brossé, noir mat et or brossé

 **FLEURCO⁺SEKUR⁺**

PROTECTION DE SÉCURITÉ (S.R.É.) *

*Garantie limitée de 5 ans

 **Microtek[®]**
FLEURCO

Protection de verre

GEMINI En alcôve

Portes coulissantes sans cadre

Verre trempé clair de 1/4" (6 mm) • Hauteur: 75"



Protection de verre



PROTECTION DE SÉCURITÉ (S.R.É.)

BIDIRECTIONNELLE 48

45" à 48" L · Entrée approx.: 20 1/4" à 23 1/4"

MODÈLE	FINI
NGS148-11-40	Chrome
NGS148-25-40	Nickel brossé
NGS148-33-40	Noir mat
NGS148-12-40	NOUVEAU Or brossé

BASE	DIMENSION
ABE3648-18-_-B	48" x 36" x 3"
ABT4836-18-3	48" x 36" x 2 3/4"
ADT4836-18-3	48" x 36" x 3"
AU_3648-33	48" x 36" x 2 3/4"

Pour autres bases compatibles, veuillez consulter la section des bases ou le site web www.fleurco.com

BIDIRECTIONNELLE 54

51" à 54" L · Entrée approx.: 23 1/4" à 26 1/4"

MODÈLE	FINI
NGS154-11-40	Chrome
NGS154-25-40	Nickel brossé
NGS154-33-40	Noir mat
NGS154-12-40	NOUVEAU Or brossé

BASE	DIMENSION
ADT5436-18-3	54" x 36" x 3"

BIDIRECTIONNELLE 60

57" à 60" L · Entrée approx.: 26 1/4" à 29 1/4"

MODÈLE	FINI
NGS160-11-40	Chrome
NGS160-25-40	Nickel brossé
NGS160-33-40	Noir mat
NGS160-12-40	NOUVEAU Or brossé

BASE	DIMENSION
ABE3660-18-_-B	60" x 36" x 3"
ABT6036-18-3	60" x 36" x 2 3/4"
ADT6032-18-L3 ou R3	60" x 32" x 3"
ADT6036-18-3	60" x 36" x 3"
AU_3660-33	60" x 36" x 2 3/4"

Pour autres bases compatibles, veuillez consulter la section des bases ou le site web www.fleurco.com



TOUS LES DRAINS SONT VENDUS SÉPARÉMENT

DRAIN en ABS ou PVC avec grille ronde chrome		
DRAINSLABS-11		DRAINSLPVC-11
Options de fini de grille		
FINI	GRILLE RONDE	GRILLE CARRÉE
Chrome	Inclus avec drain	DRAINCOVERSQ-11
Nickel brossé	DRAINCOVER-25	DRAINCOVERSQ-25
Noir mat	DRAINCOVER-33	DRAINCOVERSQ-33
Or brossé	DRAINCOVER-12	

Pour les bases AU_ (Aurora), veuillez consulter la section des bases.

*Veuillez vérifier le codes de plomberie en vigueur dans votre localité pour déterminer si ABS ou PVC.

MAINTENANT
DISPONIBLE EN
FINI OR BROSSÉ



NGS160-12-40

NGS160-11-40

GEMINI En alcôve

Portes coulissantes sans cadre

garantie
limitée de

10 ans

2 portes coulissantes

Installation à gauche ou à droite

Verre trempé clair de 1/4" (6 mm)

Hauteur: 75"

Finis disponibles: chrome, nickel brossé, noir mat et or brossé

FLEURCO[®]SEKUR⁺

PROTECTION DE SÉCURITÉ (S.R.É.) *

*Garantie limitée de 5 ans

Microtek[®]
FLEURCO

Protection de verre

Verre trempé clair de 5/16" (8 mm) • Hauteur: 79" ou 86"

BIDIRECTIONNELLE 48

45" à 48" L · Entrée approx.: 20 ¼" à 23 ¼"

MODÈLE	FINI	HAUTEUR
NMS148-11-40 -79	Chrome	79"
NMS148-25-40 -79	Nickel brossé	79"
NMS148-33-40 -79	Noir mat	79"
NMS148-11-40 -86	Chrome	86"
NMS148-25-40 -86	Nickel brossé	86"
NMS148-33-40 -86	Noir mat	86"

BASE	DIMENSION
ABE3648-18_-B	48" x 36" x 3"
ABT4836-18-3	48" x 36" x 2 ¾"
ADT4836-18-3	48" x 36" x 3"
AU_3648-33	48" x 36" x 2 ¾"

Pour autres bases compatibles, veuillez consulter la section des bases ou le site web www.fleurco.com

BIDIRECTIONNELLE 60

57" à 60" L · Entrée approx.: 26 ¼" à 29 ¼"

MODÈLE	FINI	HAUTEUR
NMS160-11-40 -79	Chrome	79"
NMS160-25-40 -79	Nickel brossé	79"
NMS160-33-40 -79	Noir mat	79"
NMS160-11-40 -86	Chrome	86"
NMS160-25-40 -86	Nickel brossé	86"
NMS160-33-40 -86	Noir mat	86"

BASE	DIMENSION
ABE3660-18_-B	60" x 36" x 3"
ABT6036-18-3	60" x 36" x 2 ¾"
ADT6032-18-L3 ou R3	60" x 32" x 3"
ADT6036-18-3	60" x 36" x 3"
AU_3660-33	60" x 36" x 2 ¾"

Pour autres bases compatibles, veuillez consulter la section des bases ou le site web www.fleurco.com

BIDIRECTIONNELLE 72

69" à 72" L · Entrée approx.: 32 ½" à 35 ½"

MODÈLE	FINI	HAUTEUR
NMS172-11-40 -79	Chrome	79"
NMS172-25-40 -79	Nickel brossé	79"
NMS172-33-40 -79	Noir mat	79"

BASE	DIMENSION
ADQ3672-18	72" x 36" x 2 ¾"

CHOIX D'OPTIONS

Insérez le code "L" ou "R" pour indiquer le côté de la porte intérieure

1

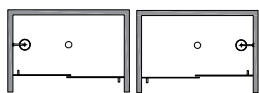

Porte intérieure Porte intérieure
L R

TOUS LES DRAINS SONT VENDUS SÉPARÉMENT

DRAIN en ABS ou PVC avec grille ronde chrome			
DRAINSABS-11		DRAINSL PVC-11	
Options de fini de grille			
FINI	GRILLE RONDE	GRILLE CARRÉE	
Chrome	Inclus avec drain	DRAINCOVERSQ-11	
Nickel brossé	DRAINCOVER-25	DRAINCOVERSQ-25	
Noir mat	DRAINCOVER-33	DRAINCOVERSQ-33	
Or brossé	DRAINCOVER-12		

Pour les bases AU_ (Aurora), veuillez consulter la section des bases.

*Veuillez vérifier le codes de plomberie en vigueur dans votre localité pour déterminer si ABS ou PVC.



MERCURY En alcôve

Portes coulissantes sans cadre

garantie
limitée de

10 ans

2 portes coulissantes

Configuration à gauche ou à droite

Verre trempé clair de 5/16" (8 mm)

Hauteurs: 79" ou 86"

Finis disponibles: chrome, nickel brossé et noir mat

FLEURCO⁺SEKUR⁺

PROTECTION DE SÉCURITÉ (S.R.É.) *

*Garantie limitée de 5 ans

Microtek[®]
FLEURCO

Protection de verre

Portes coulissantes avec cadre partiel

Verre trempé clair de 3/8" (10 mm) • Hauteur: 75" (61: 79"H)
Verre trempé clair de 1/4"(6mm) • Hauteur: 75"

BIDIRECTIONNELLE 48

44" à 48" L · Entrée approx.: 20" à 24"

MODÈLE	FINI
Verre trempé de 1/4"(6mm)	
CKS148-11-40	Chrome
CKS148-25-40	Nickel brossé
CKS148-33-40	Noir mat
Verre trempé de 3/8"(10mm)	
CLS148-11-40	Chrome
CLS148-25-40	Nickel brossé
CLS148-33-40	Noir mat

BASE	DIMENSION
ABE3648-18_-B	48" x 36" x 3"
ABT4836-18-3	48" x 36" x 2 3/4"
ADT4836-18-3	48" x 36" x 3"
AU_3648-33	48" x 36" x 2 3/4"

Pour autres bases compatibles, veuillez consulter la section des bases ou le site web www.fleurco.com

BIDIRECTIONNELLE 60

56" à 60" L · Entrée approx.: 24" à 28"

MODÈLE	FINI
Verre trempé de 1/4"(6mm)	
CKS160-11-40	Chrome
CKS160-25-40	Nickel brossé
CKS160-33-40	Noir mat
Verre trempé de 3/8"(10mm)	
CLS160-11-40	Chrome
CLS160-25-40	Nickel brossé
CLS160-33-40	Noir mat

BASE	DIMENSION
ABE3660-18_-B	60" x 36" x 3"
ABT6036-18-3	60" x 36" x 2 3/4"
ADT6032-18-L3 ou R3	60" x 32" x 3"
ADT6036-18-3	60" x 36" x 3"
AU_3660-33	60" x 36" x 2 3/4"

Pour autres bases compatibles, veuillez consulter la section des bases ou le site web www.fleurco.com

BIDIRECTIONNELLE 61

58" à 62" L · Entrée approx.: 25" à 29"

MODÈLE	FINI
Verre trempé de 3/8"(10mm)	
CLS161-11-40	Chrome
CLS161-25-40	Nickel brossé

BASE	DIMENSION
ABF3763AD-18_-B	63" x 38 1/2" x 1 3/8"*

*Hauteur du seuil inachevé

BIDIRECTIONNELLE 72

68" à 72" L · Entrée approx.: 30" à 34"

MODÈLE	FINI
Verre trempé de 3/8"(10mm)	
CLS172-11-40	Chrome
CLS172-25-40	Nickel brossé

BASE	DIMENSION
ADQ3672-18	72" x 36" x 2 3/4"

TOUS LES DRAINS SONT VENDUS SÉPARÉMENT



DRAIN en ABS ou PVC avec grille ronde chrome			
DRAINSABS-11		DRAINSL PVC-11	
Options de fini de grille			
FINI	GRILLE RONDE	GRILLE CARRÉE	
Chrome	Inclus avec drain	DRAINCOVERSQ-11	
Nickel brossé	DRAINCOVER-25	DRAINCOVERSQ-25	
Noir mat	DRAINCOVER-33	DRAINCOVERSQ-33	
Or brossé	DRAINCOVER-12		

Pour les bases AU_ (Aurora), veuillez consulter la section des bases.

*Veuillez vérifier le codes de plomberie en vigueur dans votre localité pour déterminer si ABS ou PVC.

MAINTENANT AVEC
FLEURCO-SEKUR⁺
PROTECTION DE SÉCURITÉ (S.R.É.)

BIDIRECTIONNELLES EN ALCÔVE

CORDOBA PLUS

CL5161-11-40
PRÉSENTÉ AVEC LA BASE ADAPTEK
ABF3763AD-18-11-B

CORDOBA PLUS En alcôve

Portes coulissantes avec cadre partiel

garantie
limitée de

10 ans

2 portes coulissantes

Installation à gauche ou à droite

Système anti-saut

Verre trempé: clair de 3/8" (10 mm) ou 1/4" (6 mm)

Hauteur: 75" (79" pour 61)

Finis disponibles: chrome, nickel brossé et noir mat

 **FLEURCO-SEKUR⁺**
PROTECTION DE SÉCURITÉ (S.R.É.) *

*Garantie limitée de 5 ans

CORDOBA En alcôve

Portes coulissantes avec cadre partiel

Verre trempé clair de 1/4"(6mm) • Hauteur: 70 1/4"

BIDIRECTIONNELLE 46

42" à 46" L · Entrée approx.: 19" à 23"

MODÈLE	FINI
CSS146-11-40	Chrome
CSS146-25-40	Nickel brossé

BIDIRECTIONNELLE 48

44" à 48" L · Entrée approx.: 20" à 24"

MODÈLE	FINI
CSS148-11-40	Chrome
CSS148-25-40	Nickel brossé

BASE	DIMENSION
ABE3648-18-_-B	48" x 36" x 3"
ABT4836-18-3	48" x 36" x 2 3/4"
ADT4836-18-3	48" x 36" x 3"
AU_3648-33	48" x 36" x 2 3/4"

Pour autres bases compatibles, veuillez consulter la section des bases ou le site web www.fleurco.com

BIDIRECTIONNELLE 56

52" à 56" L · Entrée approx.: 22" à 26"

MODÈLE	FINI
CSS156-11-40	Chrome
CSS156-25-40	Nickel brossé

BASE	DIMENSION
ADT5436-18-3	54" x 36" x 3"

BIDIRECTIONNELLE 60

56" à 60" L · Entrée approx.: 24" à 28"





MODÈLE	FINI
CSS160-11-40	Chrome
CSS160-25-40	Nickel brossé

BASE	DIMENSION
ABE3660-18-_-B	60" x 36" x 3"
ABT6036-18-3	60" x 36" x 2 3/4"
ADT6032-18-L3 ou R3	60" x 32" x 3"
ADT6036-18-3	60" x 36" x 3"
AU_3660-33	60" x 36" x 2 3/4"

Pour autres bases compatibles, veuillez consulter la section des bases ou le site web www.fleurco.com



TOUS LES DRAINS SONT VENDUS SÉPARÉMENT

DRAIN en ABS ou PVC avec grille ronde chrome		
DRAINSABS-11 	DRAINSL PVC-11 	
Options de fini de grille		
FINI	GRILLE RONDE 	GRILLE CARRÉE 
Chrome	Inclus avec drain	DRAINCOVERSQ-11
Nickel brossé	DRAINCOVER-25	DRAINCOVERSQ-25
Noir mat	DRAINCOVER-33	DRAINCOVERSQ-33
Or brossé	DRAINCOVER-12	

Pour les bases AU_ (Aurora), veuillez consulter la section des bases.

*Veuillez vérifier le codes de plomberie en vigueur dans votre localité pour déterminer si ABS ou PVC.



MAINTENANT AVEC
FLEURCO-SEKUR⁺
PROTECTION DE SÉCURITÉ (S.R.É.)

BIDIRECTIONNELLES EN ALCÔVE

CORDOBA

CSS160-11-40

CORDOBA

En alcôve

Portes coulissantes avec cadre partiel

garantie
limitée de
10 ans

2 portes coulissantes

Installation à gauche ou à droite

Système de roulement et support de qualité supérieure

Verre trempé clair de 1/4" (6 mm)

Hauteur: 70 1/4"

Finis disponibles: chrome et nickel brossé

 **FLEURCO-SEKUR⁺**
PROTECTION DE SÉCURITÉ (S.R.É.) *

*Garantie limitée de 5 ans

LVL BASE ENCASTRÉE

Veillez voir la section des bases pour plus d'informations

Peut être installé entièrement encastré tout en minimisant le travail nécessaire à la préparation du sous-plancher et des solives pour le recevoir

Base en polymarbre

Base à profil bas

TAVIA BASE TEXTURÉE

Veillez voir la section des bases pour plus d'informations

12

Base en polymarbre

Plusieurs finitions disponibles

PORTES DE DOUCHE BIDIRECTIONNELLES À 2 CÔTÉS



NOUVEAU
FINI OR BROSSÉ



GEMINI PLUS 2 CÔTÉS2-3

Portes coulissantes sans cadre avec panneau de retour
Façades: 48, 54, 60
Panneaux de retour: 32, 36, 42



NOUVEAU
FINI OR BROSSÉ



GEMINI 2 CÔTÉS4-5

Portes coulissantes sans cadre avec panneau de retour
Façades: 48, 54, 60
Panneaux de retour: 32, 36



MERCURY 2 CÔTÉS6-9

Portes coulissantes sans cadre avec panneau de retour
Façades: 48, 60, 72
Panneaux de retour: 32, 36, 42



Protection de verre



Protection de sécurité
(S.R.É.)



PROTECTION DE SÉCURITÉ (S.R.É.)

Finis disponibles

- Chrome
- Nickel brossé
- Noir mat
- Or brossé

Verre trempé

- Clair

Visitez www.fleurco.com pour plus d'informations

FLEURCO INC. **CANADA** Tél: 1.514.326.2222 | Sans frais: 1.800.993.0033 | Téléc.: 1.514.326.2008 | www.fleurco.com

FLEURCO INC. **USA EAST** Tél: 856.778.0110 | Sans frais: 1.888.568.2121 | Téléc.: 1.888.854.1020
FLEURCO INC. **USA MIDWEST** Tél: 630.607.0847 | Sans frais: 1.888.263.3651 | Téléc.: 331.225.2549
FLEURCO INC. **USA WEST** Tél: 562.368.8800 | Sans frais: 1.877.413.2880 | Téléc.: 562.368.8812

GEMINI PLUS 2 Côtés

Portes coulissantes sans cadre avec panneau de retour



Verre trempé clair de 3/8" (10 mm) • Hauteur: 79"

Veillez indiquer la dimension du panneau de retour **32"**, **36"** ou **42"** dans le champ marqué "PR".

BIDIRECTIONNELLE 48 AVEC PANNEAU DE RETOUR

45" à 48" L • Entrée approx.: 20 1/4" à 23 1/4"

MODÈLE	FINI
NPUS48 PR ①-11-40	Chrome
NPUS48 __-25-40	Nickel brossé
NPUS48 __-33-40	Noir mat
NPUS48 __-12-40 NOUVEAU	Or brossé

BASE	DIMENSION
ADQ3248-18	48" x 32" x 2 3/4"
ABE3648-18-_-B	48" x 36" x 3"
ABT4836-18-L2 ou R2	48" x 36" x 2 3/4"
ADT4836-18-L2 ou R2	48" x 36" x 3"
ADTC4836-18-L2 ou R2	48" x 36" x 3"
AU_3648-33	48" x 36" x 2 3/4"
ADT4842-18-L2 ou R2	48" x 42" x 3"

Pour autres bases compatibles, veuillez consulter la section des bases ou le site web www.fleurco.com

BIDIRECTIONNELLE 54 AVEC PANNEAU DE RETOUR

51" à 54" L • Entrée approx.: 23 1/4" à 26 1/4"

MODÈLE	FINI
NPUS54 PR ①-11-40	Chrome
NPUS54 __-25-40	Nickel brossé
NPUS54 __-33-40	Noir mat
NPUS54 __-12-40 NOUVEAU	Or brossé

BASE	DIMENSION
ADT5436-18-L2 ou R2	54" x 36" x 3"

BIDIRECTIONNELLE 60 AVEC PANNEAU DE RETOUR

57" à 60" L • Entrée approx.: 26 1/4" à 29 1/4"

MODÈLE	FINI
NPUS60 PR ①-11-40	Chrome
NPUS60 __-25-40	Nickel brossé
NPUS60 __-33-40	Noir mat
NPUS60 __-12-40 NOUVEAU	Or brossé

BASE	DIMENSION
ABE3260-18-_-B	60" x 32" x 3"
ADQ3260-18	60" x 32" x 2 3/4"
AU_3260-33	60" x 32" x 2 3/4"
ABE3660-18-_-B	60" x 36" x 3"
ABT6036-18-L2 ou R2	60" x 36" x 2 3/4"
ADT6036-18-L2 ou R2	60" x 36" x 3"
AU_3660-33	60" x 36" x 2 3/4"
ADQ4260-18	60" x 42" x 2 3/4"

Pour autres bases compatibles, veuillez consulter la section des bases ou le site web www.fleurco.com

CHOIX D'OPTIONS

Insérez le code "L" ou "R" pour indiquer le côté du panneau de retour

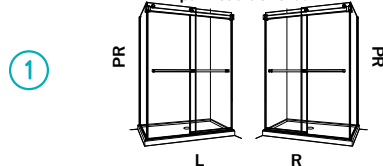

PANNEAUX DE RETOUR

32" PR = 29 3/8" à 29 7/8"
36" PR = 33 3/8" à 33 7/8"
42" PR = 39 3/8" à 39 7/8"

MAINTENANT
DISPONIBLE EN
FINI OR BROSSÉ



NPUS6036R-33-40

GEMINI PLUS 2 Côtés

Portes coulissantes sans cadre avec panneau de retour

garantie
limitée de

10 ans

2 portes coulissantes

Configuration à gauche ou à droite

Verre trempé clair de 3/8" (10 mm)

Hauteur: 79"

Finis disponibles: chrome, nickel brossé, noir mat et or brossé

 **FLEURCO⁺SEKUR⁺**

PROTECTION DE SÉCURITÉ (S.R.É.) *

*Garantie limitée de 5 ans

 **Microtek[®]**
FLEURCO

Protection de verre

GEMINI 2 Côtés

Portes coulissantes sans cadre avec panneau de retour



Protection de verre



PROTECTION DE SÉCURITÉ (S.R.E.)

Verre trempé clair de 1/4" (6 mm) • Hauteur: 75"

Veillez indiquer la dimension du panneau de retour **32"** ou **36"** dans le champ marqué "PR".

BIDIRECTIONNELLE 48 AVEC PANNEAU DE RETOUR

45" à 48" L • Entrée approx.: 20 1/4" à 23 1/4"

MODÈLE	FINI
NGUS48 PR ① -11-40	Chrome
NGUS48 ___ -25-40	Nickel brossé
NGUS48 ___ -33-40	Noir mat
NGUS48 ___ -12-40 NOUVEAU	Or brossé

BASE	DIMENSION
ADQ3248-18	48" x 32" x 2 3/4"
ABE3648-18-_-B	48" x 36" x 3"
ABT4836-18-L2 ou R2	48" x 36" x 2 3/4"
ADT4836-18-L2 ou R2	48" x 36" x 3"
ADTC4836-18-L2 ou R2	48" x 36" x 3"
AU_3648-33	48" x 36" x 2 3/4"

Pour autres bases compatibles, veuillez consulter la section des bases ou le site web www.fleurco.com

BIDIRECTIONNELLE 54 AVEC PANNEAU DE RETOUR

51" à 54" L • Entrée approx.: 23 1/4" à 26 1/4"

MODÈLE	FINI
NGUS54 PR ① -11-40	Chrome
NGUS54 ___ -25-40	Nickel brossé
NGUS54 ___ -33-40	Noir mat
NGUS54 ___ -12-40 NOUVEAU	Or brossé

BASE	DIMENSION
ADT5436-18-L2 ou R2	54" x 36" x 3"

BIDIRECTIONNELLE 60 AVEC PANNEAU DE RETOUR

57" à 60" L • Entrée approx.: 26 1/4" à 29 1/4"

MODÈLE	FINI
NGUS60 PR ① -11-40	Chrome
NGUS60 ___ -25-40	Nickel brossé
NGUS60 ___ -33-40	Noir mat
NGUS60 ___ -12-40 NOUVEAU	Or brossé

BASE	DIMENSION
ABE3260-18-_-B	60" x 32" x 3"
ADQ3260-18	60" x 32" x 2 3/4"
AU_3260-33	60" x 32" x 2 3/4"
ABE3660-18-_-B	60" x 36" x 3"
ABT6036-18-L2 ou R2	60" x 36" x 2 3/4"
ADT6036-18-L2 ou R2	60" x 36" x 3"
AU_3660-33	60" x 36" x 2 3/4"

Pour autres bases compatibles, veuillez consulter la section des bases ou le site web www.fleurco.com

CHOIX D'OPTIONS

Insérez le code "L" ou "R" pour indiquer le côté du panneau de retour

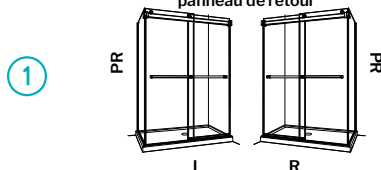

Fibo Systèmes muraux
par **FLEURCO**
Voir la section Fibo par Fleurco

PANNEAUX DE RETOUR

32" PR = 29 3/8" à 29 7/8"

36" PR = 33 3/8" à 33 7/8"

MAINTENANT
DISPONIBLE EN
FINI OR BROSSÉ

GEMINI 2 Côtés

Portes coulissantes sans cadre avec panneau de retour

garantie
limitée de

10 ans

2 portes coulissantes

Configuration à gauche ou à droite

Verre trempé clair de 1/4" (6 mm)

Hauteur: 75"

Finis disponibles: chrome, nickel brossé, noir mat et or brossé

 **FLEURCO⁺SEKUR⁺**

PROTECTION DE SÉCURITÉ (S.R.É.) *

*Garantie limitée de 5 ans

 **Microtek[®]**

PROTECTION DE VERRE

BIDIRECTIONNELLES 2 CÔTÉS

MERCURY



NMS260R36L-33-40-79

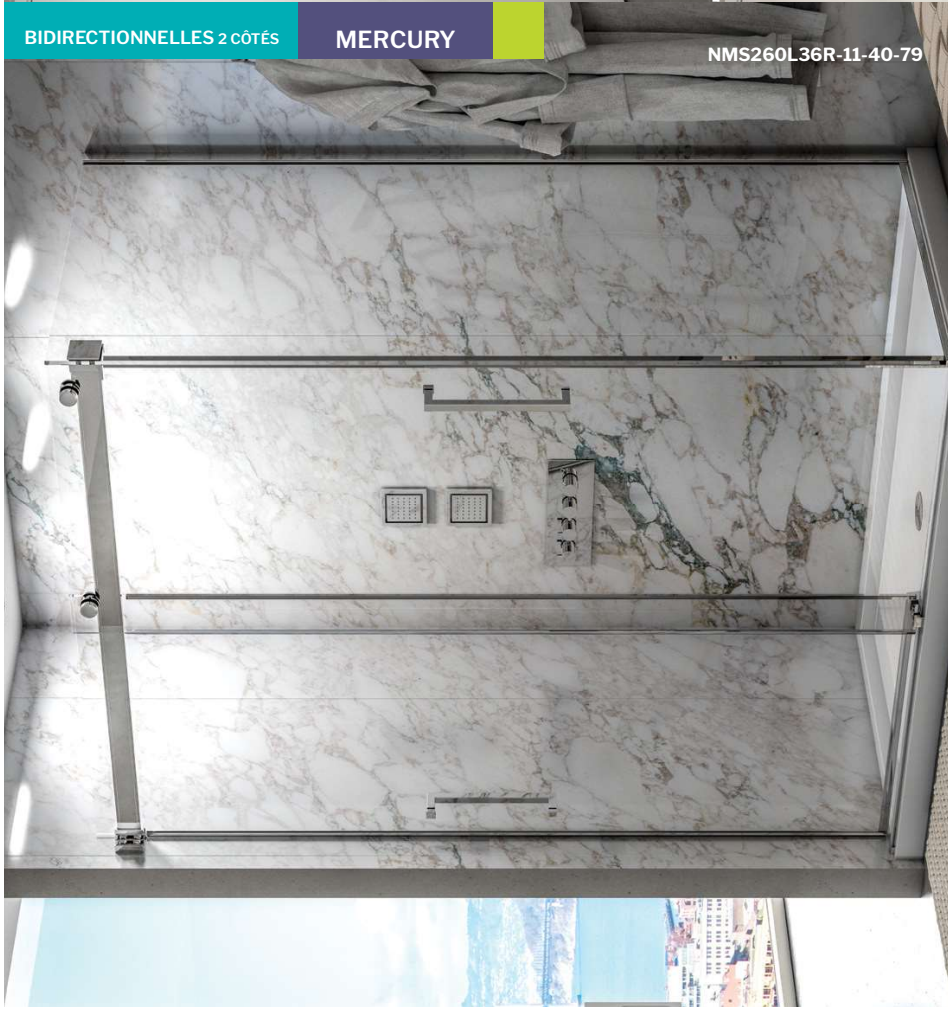

BIDIRECTIONNELLES 2 CÔTÉS

MERCURY

NMS260L36R-11-40-79

MERCURY

Garantie
limitée de
10
ans

FLEURCO SEKÜR⁺

PROTECTION DE SÉCURITÉ (S.R.E.) *

*Garantie limitée de 5 ans



2 portes coulissantes

Configuration gauche ou droite

Poignées verticales

Verre trempé clair de 5/16" (8 mm)

Hauteurs: 79" ou 86"

Finis disponibles: chrome, nickel brossé et noir mat

FLEURCO www.fleurco.com

7



LVL BASE ENCASTRÉE

Veillez voir la section des bases pour plus d'informations

Peut être installé entièrement encastré tout en minimisant le travail nécessaire à la préparation du sous-plancher et des solives pour le recevoir

Base en polymarbre

Base à profil bas



TAVIA BASE TEXTURÉE

Veillez voir la section des bases pour plus d'informations

Base en polymarbre

Plusieurs finitions disponibles

10

PORTES DE BAIGNOIRE BIDIRECTIONNELLES

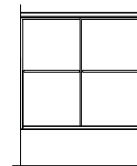

NOUVEAU
FINI OR BROSSÉ



PORTE DE BAIGNOIRE GEMINI PLUS 2-3

Portes coulissantes sans cadre
Grandeurs: Alcôve: 60, 65 / 2 côtés: 6032, 6532



NOUVEAU
FINI OR BROSSÉ



PORTE DE BAIGNOIRE GEMINI..... 4-

Portes coulissantes sans cadre
Grandeur: 60



PORTE DE BAIGNOIRE MERCURY..... 6-7

Portes coulissantes sans cadre
Grandeur: 60



MAINTENANT AVEC
FleurcoSekur+



PORTE DE BAIGNOIRE CORDOBA PLUS.....

Portes coulissantes avec cadre partiel
Grandeur: 60



M Protection de verre



Visitez www.fleurco.com pour plus d'informations

SEKUR+ Protection de sécurité (S.R.É.)



Voir la fin de la section pour plus d'informations

Finis disponibles

- Chrome
- Nickel brossé
- Noir mat
- Or brossé

Verre trempé

C Clair

Baignoire GEMINI PLUS

Portes coulissantes sans cadre



Protection de verre



PROTECTION DE SÉCURITÉ (S.R.E.)

Verre trempé clair de 3/8" (10 mm) • Hauteur: 66"

BAIGNOIRE BIDIRECTIONNELLE EN ALCÔVE 60

57" à 60" L · Entrée approx.: 26 1/4" à 29 1/4"

MODÈLE	FINI
NPST60-11-40	Chrome
NPST60-25-40	Nickel brossé
NPST60-33-40	Noir mat
NPST60-12-40	NOUVEAU Or brossé

BAIGNOIRE	DIMENSION
BZM06030LouR-18	60"L x 30"l x 21"H
BZM06032LouR-18	60"L x 32"l x 21"H

BAIGNOIRE BIDIRECTIONNELLE EN ALCÔVE 65

62" à 65" L · Entrée approx.: 28 3/4" à 31 3/4"

MODÈLE	FINI
NPST65-11-40	Chrome
NPST65-25-40	Nickel brossé
NPST65-33-40	Noir mat
NPST65-12-40	NOUVEAU Or brossé

BAIGNOIRE 2 CÔTÉS AVEC PANNEAU DE RETOUR DE 32"

57" à 60" L · Entrée approx.: 26 1/4" à 29 1/4"

MODÈLE	FINI
NPUST6032①-11-40	Chrome
NPUST6032_-25-40	Nickel brossé
NPUST6032_-33-40	Noir mat
NPUST6032_-12-40	NOUVEAU Or brossé

BAIGNOIRE 2 CÔTÉS AVEC PANNEAU DE RETOUR DE 32"

62" à 65" L · Entrée approx.: 28 1/2" à 31 1/2"

MODÈLE	FINI
NPUST6532①-11-40	Chrome
NPUST6532_-25-40	Nickel brossé
NPUST6532_-33-40	Noir mat
NPUST6532_-12-40	NOUVEAU Or brossé

BAIGNOIRE	DIMENSION
BZSE6632LouR-18	66"L x 32"l x 20"H

EN ALCÔVE

INSTALLATION GAUCHE OU DROITE

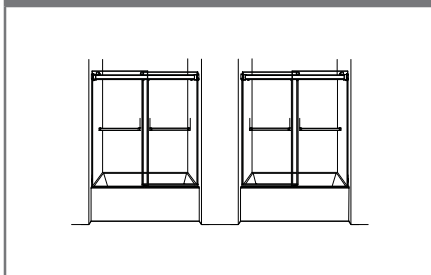

2 CÔTÉS

CHOIX D'OPTIONS

Insérez le code "L" ou "R" pour indiquer le côté du panneau de retour

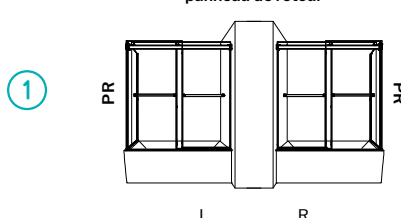

PANNEAU DE RETOUR

32" PR = 29 3/8" à 29 7/8"

MAINTENANT
DISPONIBLE EN
FINI OR BROSSÉ



NPUST6532R-11-40

NPST60-12-40

GEMINI PLUS Baignoire Bidirectionnelle

Portes coulissantes sans cadre

garantie
limitée de

10 ans

2 portes coulissantes

Installation à gauche ou à droite

Verre trempé clair de 3/8" (10 mm)

Hauteur: 66"

Finis disponibles: chrome, nickel brossé, noir mat et or brossé

FLEURCO⁺SEKUR⁺

PROTECTION DE SÉCURITÉ (S.R.É.) *

*Garantie limitée de 5 ans

Microtek[®]
FLEURCO

Protection de verre

Baignoire **GEMINI**

Portes coulissantes sans cadre

Verre trempé clair de 1/4" (6 mm) • Hauteur: 60"

Protection de verre

**BAIGNOIRE BIDIRECTIONNELLE 60**

57" à 60" L • Entrée approx.: 26 1/4" à 29 1/4"

MODÈLE	FINI	BAIGNOIRE	DIMENSION
NGST60-11-40	Chrome	BZM06030LouR-18	60"L x 30"l x 21"H
NGST60-25-40	Nickel brossé	BZM06032LouR-18	60"L x 32"l x 21"H
NGST60-33-40	Noir mat		
NGST60-12-40	NOUVEAU! Or brossé		

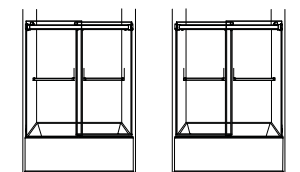
INSTALLATION GAUCHE OU DROITE

Fibo Systèmes
muraux

par FLEURCO

Voir la section Fibo par Fleurco

MAINTENANT
DISPONIBLE EN
FINI OR BROSSÉ



NGST60-12-40

NGST60-33-40

GEMINI Baignoire Bidirectionnelle

Portes coulissantes sans cadre

garantie
limitée de
10 ans

2 portes coulissantes

Installation à gauche ou à droite

Verre trempé clair de 1/4" (6 mm)

Hauteur: 60"

Finis disponibles: chrome, nickel brossé, noir mat et or brossé

FLEURCO⁺SEKUR⁺

PROTECTION DE SÉCURITÉ (S.R.É.) *

*Garantie limitée de 5 ans

Microtek[®]
FLEURCO

Protection de verre

Baignoire **MERCURY**

Portes coulissantes sans cadre

Verre trempé clair de 5/16" (8 mm) • Hauteur: 66"



Protection de verre



PROTECTION DE SÉCURITÉ (S.R.E.)

BAIGNOIRE BIDIRECTIONNELLE 60

57" à 60" L • Entrée approx.: 26 ¼" à 29 ¼"

MODÈLE	FINI
NMST60-11-40 ^①	Chrome
NMST60-25-40 _	Nickel brossé
NMST60-33-40 _	Noir mat

BAIGNOIRE	DIMENSION
BZM06030LouR-18	60"L x 30"l x 21"H
BZM06032LouR-18	60"L x 32"l x 21"H

CHOIX D'OPTIONS

Insérez le code "L" ou "R" pour indiquer le côté de la porte intérieure

①



L

R

par **FLEURCO**

Voir la section Fibo par Fleurco



MERCURY Baignoire Bidirectionnelle
Portes coulissantes sans cadre

garantie limitée de
10 ans

- 2 portes coulissantes
- Configuration à gauche ou à droite
- Poignées verticales
- Verre trempé clair de 5/16" (8 mm)
- Hauteur: 66"
- Finis disponibles: chrome, nickel brossé et noir mat

FLEURCO[®]SEKUR⁺
PROTECTION DE SÉCURITÉ (S.R.É.) *
*Garantie limitée de 5 ans

Microtek[®]
FLEURCO
Protection de verre

Baignoire **CORDOBA PLUS**

Portes coulissantes avec cadre partiel

Verre trempé clair de 1/4" (6 mm) • Hauteur: 60"
Verre trempé clair de 3/8" (10 mm) • Hauteur: 60"

BAIGNOIRE BIDIRECTIONNELLE 60

56" à 60" L • Entrée approx.: 24" à 28"

MODÈLE	FINI
Verre trempé de 1/4"(6mm)	
CKTS60-11-40	Chrome
CKTS60-25-40	Nickel brossé
CKTS60-33-40	Noir mat
Verre trempé de 3/8"(10mm)	
CLTS60-11-40	Chrome
CLTS60-25-40	Nickel brossé
CLTS60-33-40	Noir mat

BAIGNOIRE	DIMENSION
BZM06030LouR-18	60"L x 30"l x 21"H
BZM06032LouR-18	60"L x 32"l x 21"H

BAIGNOIRE	DIMENSION
BZM06030LouR-18	60"L x 30"l x 21"H
BZM06032LouR-18	60"L x 32"l x 21"H

INSTALLATION GAUCHE OU DROITE

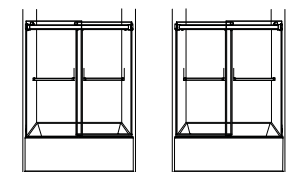

Fibo Systèmes muraux
par **FLEURCO**
Voir la section Fibo par Fleurco

MAINTENANT AVEC

FLEURCO-SEKUR⁺
PROTECTION DE SÉCURITÉ (S.R.É.)

CORDOBA PLUS Baignoire Bidirectionnelle

Portes coulissantes avec cadre partiel

garantie
limitée de

10 ans

2 portes coulissantes

Installation à gauche ou à droite

Système de roulement et support de grande qualité

Verre trempé clair de 3/8" (10 mm) ou 1/4" (6 mm)

Hauteur: 60"

Finis disponibles: chrome, nickel brossé et noir mat

FLEURCO-SEKUR⁺
PROTECTION DE SÉCURITÉ (S.R.É.) *

*Garantie limitée de 5 ans

QU'EST-CE QUE FLEURCOSEKUR⁺ PROTECTION DE SÉCURITÉ (S.R.É.)?

FLEURCOSEKUR⁺ PROTECTION DE SÉCURITÉ (S.R.É.) est une pellicule transparente collée directement sur le panneau de verre en tant qu'adhésif. Il maintient le verre en un morceau en cas de bris afin d'améliorer la sécurité.

QUELS SONT LES AVANTAGES DE FLEURCOSEKUR⁺ PROTECTION DE SÉCURITÉ (S.R.É.)?

Le film FLEURCOSEKUR⁺ PROTECTION DE SÉCURITÉ (S.R.É.) offre une sécurité supplémentaire pour vous votre famille. En cas de bris, le film FLEURCOSEKUR⁺ PROTECTION DE SÉCURITÉ (S.R.É.) maintient le verre brisé ensemble et ainsi éviter tout dommage.

COMMENT FLEURCOSEKUR⁺ PROTECTION DE SÉCURITÉ (S.R.É.) EST-IL APPLIQUÉ?

L'application est faite mécaniquement.

Cette pellicule est toujours installée sur le côté extérieur des panneaux de verre pour ne pas affecter la protection de verre Microtek® à l'intérieur.

FLEURCOSEKUR⁺ PROTECTION DE SÉCURITÉ (S.R.É.) EST-IL DURABLE?

FLEURCOSEKUR⁺ PROTECTION DE SÉCURITÉ (S.R.É.) est très durable et répond aux normes requises. Il a été testé pour une utilisation à long terme contre les produits chimiques.

COMMENT DEVRAIS-JE NETTOYER FLEURCOSEKUR⁺ PROTECTION DE SÉCURITÉ (S.R.É.)?

Aucun matériau abrasif ne doit être utilisé pour nettoyer une porte de douche traitée avec FLEURCOSEKUR⁺ PROTECTION DE SÉCURITÉ (S.R.É.). Il est recommandé de le nettoyer à l'aide d'un chiffon humide avec un mélange de vinaigre/savon doux et d'eau.

garantie
limitée de

5
ans



La pellicule FLEURCOSEKUR⁺ PROTECTION DE SÉCURITÉ (S.R.É.) maintient le verre brisé ensemble

PORTES DE DOUCHE COULISSANTES EN ALCÔVE



MAINTENANT AVEC
FleurcoSekur+



SELECT KINETIK EN ALCÔVE.....2-3

Porte coulissante et panneau fixe
Grandeurs: 45, 57

M SEKUR+ ●● C

NOUVEAU!
OR BROSSÉ
& BLANC MAT



HORIZON EN ALCÔVE.....10-11

Porte coulissante et panneau fixe
Grandeurs: 48, 54, 60

M SEKUR+ ○●●●● C



SELECT K2 EN ALCÔVE 4-

Porte coulissante et panneau fixe
Grandeurs: 45, 57, 69

M SEKUR+ ●●● C

NOUVEAU!
OR BROSSÉ
& BLANC MAT



SKYLINE EN ALCÔVE..... 12-

Porte coulissante et panneau fixe
Grandeurs: 48, 54, 60

M SEKUR+ ○●●●● C

NOUVEAU! FleurcoSekur+ Protection
de sécurité & Fini Or Brossé



NOVARA PLUS EN ALCÔVE6-7

Porte coulissante et panneau fixe
Grandeurs: 48, 60

M SEKUR+ ●●●● C



APOLLO EN ALCÔVE.....14-1

Porte coulissante et panneau fixe
Grandeurs: 48, 54, 60, 72

M SEKUR+ ●●●● C



LATITUDE EN ALCÔVE 8

Porte coulissante et panneau fixe
Grandeurs: 48, 54, 60

M SEKUR+ ● C



*APOLLO EN ALCÔVE..... 16-1

Porte coulissante et panneau fixe
Grandeurs: 48, 60

M ●●●● C

COURBÉ



NOVARA COURBÉ18-1

Porte coulissante courbée et panneau fixe
Grandeurs: 48, 60

M ●●● C

M Protection de verre

SEKUR+ Protection de sécurité (S.R.É.)

*FLEURCOSEKUR+ non inclus pour ce modèle

Finis disponibles

Verre trempé



Visitez www.fleurco.com pour plus d'informations

- Blanc mat
- Chrome ou inox. poli
- Nickel brossé ou inox. brossé
- Noir mat
- Or brossé

C Clair

SELECT

KINETIK™ En alcôve

Porte coulissante et panneau fixe

Verre trempé clair de 1/2" (12 mm) • Hauteur: 79"



Protection de verre



PROTECTION DE SÉCURITÉ (S.R.É.)

EN ALCÔVE 48

45" à 47" L • Entrée approx.: 18" à 20"

MODÈLE	FINI
KTAS45-35-40	Inox. brossé
KTAS45-11-40 _	Inox. poli

BASE	DIMENSION
ABE3648-18_-B	48" x 36" x 3"
ABT4836-18-3	48" x 36" x 2 3/4"
ADT4836-18-3	48" x 36" x 3"
AU_3648-33	48" x 36" x 2 3/4"

Pour autres bases compatibles, veuillez consulter la section des bases ou le site web www.fleurco.com

EN ALCÔVE 60

57" à 59" L • Entrée approx.: 23" à 25"

MODÈLE	FINI
KTAS57-35-40	Inox. brossé
KTAS57-11-40 _	Inox. poli

BASE	DIMENSION
ABE3660-18_-B	60" x 36" x 3"
ABT6036-18-3	60" x 36" x 2 3/4"
ADT6032-18-L3 ou R3	60" x 32" x 3"
ADT6036-18-3	60" x 36" x 3"
AU_3660-33	60" x 36" x 2 3/4"

Pour autres bases compatibles, veuillez consulter la section des bases ou le site web www.fleurco.com

FLEURCO propose une grande variété de tailles et de configurations personnalisables. Veuillez contacter le service à la clientèle pour en savoir plus. 1-800-993-0033 Lun - Ven 8:30 - 16:30.

TOUS LES DRAINS SONT VENDUS SÉPARÉMENT

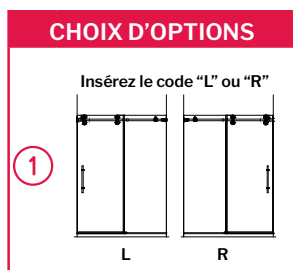

DRAIN en ABS ou PVC avec grille ronde chrome		
DRAINSLABS-11	DRAINSL PVC-11	
Options de fini de grille		
FINI	GRILLE RONDE	GRILLE CARRÉE
Chrome	Inclus avec drain	DRAINCOVERSQ-11
Nickel brossé	DRAINCOVER-25	DRAINCOVERSQ-25
Noir mat	DRAINCOVER-33	DRAINCOVERSQ-33
Or brossé	DRAINCOVER-12	

Pour les bases AU_ (Aurora), veuillez consulter la section des bases.

*Veuillez vérifier les codes de plomberie en vigueur dans votre localité pour déterminer si ABS ou PVC.

MAINTENANT AVEC

FLEURCO-SEKUR⁺

PROTECTION DE SÉCURITÉ (S.R.E.)

SELECT KINETIK™ KT, Coulissante en alcôve

Porte coulissante et panneau fixe

garantie
limitée de**10** ans

Quincaillerie en acier inoxydable

Poignée droite

Configuration à gauche ou à droite

Verre trempé clair de 1/2" (12 mm)

Hauteur: 79"

Finis disponibles: acier inox. brossé et acier inox. poli

Dimensions sur mesure disponibles

FLEURCO-SEKUR⁺

PROTECTION DE SÉCURITÉ (S.R.E.)*

*Garantie limitée de 5 ans

Microtek®
FLEURCO
Protection de verre

Porte coulissante et panneau fixe

Verre trempé clair de 3/8" (10 mm) • Hauteur : 79"

Protection de verre

EN ALCÔVE 48

45" à 47" L · Entrée approx.: 18" à 20"

MODÈLE	FINI
K2AS45-35-40 	Inox. brossé
K2AS45-11-40 _	Inox. poli
K2AS45-12-40 _ 	Or brossé

BASE	DIMENSION
ABE3648-18-_-B	48" x 36" x 3"
ABT4836-18-3	48" x 36" x 2 3/4"
ADT4836-18-3	48" x 36" x 3"
AU_3648-33	48" x 36" x 2 3/4"

Pour autres bases compatibles, veuillez consulter la section des bases ou le site web www.fleurco.com

EN ALCÔVE 60

57" à 59" L · Entrée approx.: 23" à 25"

MODÈLE	FINI
K2AS57-35-40 	Inox. brossé
K2AS57-11-40 _	Inox. poli
K2AS57-12-40 _ 	Or brossé

BASE	DIMENSION
ABE3660-18-_-B	60" x 36" x 3"
ABT6036-18-3	60" x 36" x 2 3/4"
ADT6032-18-L3 ou R3	60" x 32" x 3"
ADT6036-18-3	60" x 36" x 3"
AU_3660-33	60" x 36" x 2 3/4"

Pour autres bases compatibles, veuillez consulter la section des bases ou le site web www.fleurco.com

EN ALCÔVE 72

69" à 71" L · Entrée approx.: 29" à 31"





MODÈLE	FINI
K2AS69-35-40 	Inox. brossé
K2AS69-11-40 _	Inox. poli
K2AS69-12-40 _ 	Or brossé

BASE	DIMENSION
ADQ3672-18	72" x 36" x 2 3/4"

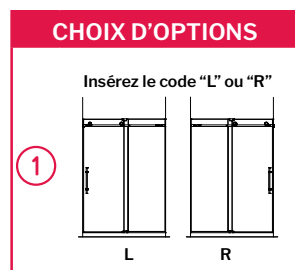
FLEURCO propose une grande variété de tailles et de configurations personnalisables.
 Veuillez contacter le service à la clientèle pour en savoir plus. 1-800-993-0033 Lun - Ven 8:30 - 16:30.

TOUS LES DRAINS SONT VENDUS SÉPARÉMENT



DRAIN en ABS ou PVC avec grille ronde chrome		
DRAINSLABS-11 	DRAINSLPCV-11 	
Options de fini de grille		
FINI	GRILLE RONDE 	GRILLE CARRÉE 
Chrome	Inclus avec drain	DRAINCOVERSQ-11
Nickel brossé	DRAINCOVER-25	DRAINCOVERSQ-25
Noir mat	DRAINCOVER-33	DRAINCOVERSQ-33
Or brossé	DRAINCOVER-12	

Pour les bases AU_ (Aurora), veuillez consulter la section des bases.

*Veuillez vérifier les codes de plomberie en vigueur dans votre localité pour déterminer si ABS ou PVC.

MAINTENANT AVEC

FLEURCO-SEKUR⁺
PROTECTION DE SÉCURITÉ (S.R.É.)
NOUVEAU!
FINI EN OR BROSSÉ

SELECT

K2 Coulissante en alcôve

Porte coulissante et panneau fixe

garantie
limitée de
10 ans

Quincaillerie en acier inoxydable

Système anti-saut breveté

Poignée tubulaire droite

Configuration à gauche ou à droite

Verre trempé clair de 3/8" (10 mm)

Hauteur: 79"

Finis disponibles: acier inox. brossé, acier inox. poli et or brossé

Dimensions sur mesure disponibles

FLEURCO-SEKUR⁺
PROTECTION DE SÉCURITÉ (S.R.É.)*

*Garantie limitée de 5 ans

Microtek[®]
FLEURCO

Protection de verre

Porte coulissante et panneau fixe

Verre trempé clair de 3/8" (10 mm) • Hauteur: 79"

Protection de verre

EN ALCÔVE 48

57" à 60" L • Entrée approx.: 26 1/4" à 29 1/4"

MODÈLE	FINI
NXVS148-11-40 	Chrome
NXVS148-25-40 _	Nickel brossé
NXVS148-33-40 _	Noir mat

BASE	DIMENSION
ABE3648-18-_-B	48" x 36" x 3"
ABT4836-18-3	48" x 36" x 2 3/4"
ADT4836-18-3	48" x 36" x 3"
AU_3648-33	48" x 36" x 2 3/4"

Pour autres bases compatibles, veuillez consulter la section des bases ou le site web www.fleurco.com

EN ALCÔVE 60

56" à 60" L • Entrée approx.: 23 1/2" à 27 1/2"

MODÈLE	FINI
NXVS160-11-40 	Chrome
NXVS160-25-40 _	Nickel brossé
NXVS160-33-40 _	Noir mat

BASE	DIMENSION
ABE3660-18-_-B	60" x 36" x 3"
ABT6036-18-3	60" x 36" x 2 3/4"
ADT6032-18-L3 ou R3	60" x 32" x 3"
ADT6036-18-3	60" x 36" x 3"
AU_3660-33	60" x 36" x 2 3/4"

Pour autres bases compatibles, veuillez consulter la section des bases ou le site web www.fleurco.com



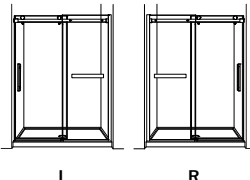

CHOIX D'OPTIONS

Insérez le code "L" ou "R"

1



TOUS LES DRAINS SONT VENDUS SÉPARÉMENT

DRAIN en ABS ou PVC avec grille ronde chrome		
DRAINSLABS-11 	DRAINSLPVC-11 	
Options de fini de grille		
FINI	GRILLE RONDE 	GRILLE CARRÉE 
Chrome	Inclus avec drain	DRAINCOVERSQ-11
Nickel brossé	DRAINCOVER-25	DRAINCOVERSQ-25
Noir mat	DRAINCOVER-33	DRAINCOVERSQ-33
Or brossé	DRAINCOVER-12	

Pour les bases AU_ (Aurora), veuillez consulter la section des bases.

*Veuillez vérifier les codes de plomberie en vigueur dans votre localité pour déterminer si ABS ou PVC.

NOVARA PLUS Coulissante en alcôve

Porte coulissante et panneau fixe

garantie
limitée de

10 ans

- Système de roulement en acier inoxydable
- La porte coulisse doucement et sans effort
- Configuration à gauche ou à droite
- Guide du bas détachable pour faciliter l'entretien
- Porte-serviettes intégré
- Verre trempé clair de 3/8" (10 mm)
- Hauteur: 79"
- Finis disponibles: chrome, nickel brossé et noir mat

FLEURCO⁺SEKUR⁺

PROTECTION DE SÉCURITÉ (S.R.É.)*

*Garantie limitée de 5 ans

Microtek[®]
FLEURCO

Protection de verre

LATITUDE En alcôve

Porte coulissante et panneau fixe

Verre trempé clair de 5/16" (8 mm) • Hauteur: 79"



Protection de verre



PROTECTION DE SÉCURITÉ (S.R.E.)

EN ALCÔVE 48

45 3/4" à 47" L · Entrée approx.: 18 1/8"

MODÈLE	FINI
LA48-33-43-79	Noir mat

BASE	DIMENSION
ABE3648-18-_-B	48" x 36" x 3"
ABT4836-18-3	48" x 36" x 2 3/4"
ADT4836-18-3	48" x 36" x 3"
AU_3648-33	48" x 36" x 2 3/4"

Pour autres bases compatibles, veuillez consulter la section des bases ou le site web www.fleurco.com

EN ALCÔVE 54

51 3/4" à 53" L · Entrée approx.: 21 1/8"

MODÈLE	FINI
LA54-33-43-79	Noir mat

BASE	DIMENSION
ADT5436-18-3	54" x 36" x 3"

EN ALCÔVE 60

57 3/4" à 59" L · Entrée approx.: 23 7/8"

MODÈLE	FINI
LA60-33-43-79	Noir mat



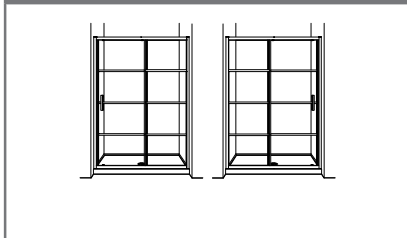

BASE	DIMENSION
ABE3660-18-_-B	60" x 36" x 3"
ABT6036-18-3	60" x 36" x 2 3/4"
ADT6032-18-L3 ou R3	60" x 32" x 3"
ADT6036-18-3	60" x 36" x 3"
AU_3660-33	60" x 36" x 2 3/4"

Pour autres bases compatibles, veuillez consulter la section des bases ou le site web www.fleurco.com

INSTALLATION GAUCHE OU DROITE



TOUS LES DRAINS SONT VENDUS SÉPARÉMENT

DRAIN en ABS ou PVC avec grille ronde chrome		
DRAINSLABS-11		DRAINSL PVC-11 
Options de fini de grille		
FINI	GRILLE RONDE 	GRILLE CARRÉE 
Chrome	Inclus avec drain	DRAINCOVERSQ-11
Nickel brossé	DRAINCOVER-25	DRAINCOVERSQ-25
Noir mat	DRAINCOVER-33	DRAINCOVERSQ-33
Or brossé	DRAINCOVER-12	

Pour les bases AU_ (Aurora), veuillez consulter la section des bases.

*Veuillez vérifier les codes de plomberie en vigueur dans votre localité pour déterminer si ABS ou PVC.



LATITUDE Couissante en alcôve

Porte coulissante et panneau fixe

garantie
limitée de

10 ans

Écran avec design sérigraphié pour un entretien facile

La porte coulisse doucement et sans effort

Fermeture magnétique

Guide du bas détachable pour faciliter l'entretien

Installation à gauche ou à droite

Verre trempé clair de 5/16" (8 mm)

Hauteur: 79"

Fini disponible: noir mat

 **FLEURCO[®]SEKUR⁺**

PROTECTION DE SÉCURITÉ (S.R.É.)*

*Garantie limitée de 5 ans

 **Microtek[®]**

PROTECTION DE VERRE

HORIZON En alcôve

Porte coulissante et panneau fixe



Protection de verre



PROTECTION DE SÉCURITÉ (S.R.L.)

Verre trempé clair de 5/16" (8 mm) • Hauteurs: 75", 79" ou 86"

EN ALCÔVE 48

46" à 48" L · Entrée approx.: 18" à 20"

MODÈLE	FINI	HAUTEUR
NHS148-11-40 -75	Chrome	75"
NHS148-25-40 _-75	Nickel brossé	75"
NHS148-18-40 -79	Blanc mat NOUVEAU	79"
NHS148-11-40 _-79	Chrome	79"
NHS148-25-40 _-79	Nickel brossé	79"
NHS148-33-40 _-79	Noir mat	79"
NHS148-12-40 _-79	Or brossé NOUVEAU	79"
NHS148-11-40 -86	Chrome	86"
NHS148-33-40 _-86	Noir mat	86"

BASE	DIMENSION
ABE3648-18-_-B	48" x 36" x 3"
ABT4836-18-3	48" x 36" x 2 3/4"
ADT4836-18-3	48" x 36" x 3"
AU_3648-33	48" x 36" x 2 3/4"

Pour autres bases compatibles, veuillez consulter la section des bases ou le site web www.fleurco.com

EN ALCÔVE 54

52" à 54" L · Entrée approx.: 20" à 22"

MODÈLE	FINI	HAUTEUR
NHS154-11-40 -75	Chrome	75"
NHS154-25-40 _-75	Nickel brossé	75"
NHS154-11-40 -79	Chrome	79"
NHS154-25-40 _-79	Nickel brossé	79"
NHS154-33-40 _-79	Noir mat	79"

BASE	DIMENSION
ADT5436-18-3	54" x 36" x 3"

EN ALCÔVE 60

56" à 60" L · Entrée approx.: 21" à 25"

MODÈLE	FINI	HAUTEUR
NHS160-11-40 -75	Chrome	75"
NHS160-25-40 _-75	Nickel brossé	75"
NHS160-18-40 -79	Blanc mat NOUVEAU	79"
NHS160-11-40 _-79	Chrome	79"
NHS160-25-40 _-79	Nickel brossé	79"
NHS160-33-40 _-79	Noir mat	79"
NHS160-12-40 _-79	Or brossé NOUVEAU	79"
NHS160-11-40 -86	Chrome	86"
NHS160-33-40 _-86	Noir mat	86"

BASE	DIMENSION
ABE3660-18-_-B	60" x 36" x 3"
ABT6036-18-3	60" x 36" x 2 3/4"
ADT6032-18-L3 ou R3	60" x 32" x 3"
ADT6036-18-3	60" x 36" x 3"
AU_3660-33	60" x 36" x 2 3/4"

Pour autres bases compatibles, veuillez consulter la section des bases ou le site web www.fleurco.com

TOUS LES DRAINS SONT VENDUS SÉPARÉMENT

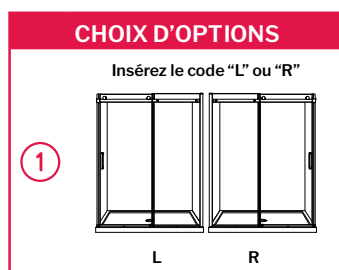

DRAIN en ABS ou PVC avec grille ronde chrome		
DRAINSLABS-11		DRAINSLPVC-11
Options de fini de grille		
FINI	GRILLE RONDE	GRILLE CARRÉE
Chrome	Inclus avec drain	DRAINCOVERSQ-11
Nickel brossé	DRAINCOVER-25	DRAINCOVERSQ-25
Noir mat	DRAINCOVER-33	DRAINCOVERSQ-33
Or brossé	DRAINCOVER-12	

Pour les bases AU_ (Aurora), veuillez consulter la section des bases.

*Veuillez vérifier les codes de plomberie en vigueur dans votre localité pour déterminer si ABS ou PVC.

NOUVEAU!
FINIS EN OR BROSSÉ
& BLANC MAT



NHS160-18-40R-79

HORIZON Couissante en alcôve

Porte coulissante et panneau fixe

garantie
limitée de

10 ans

Porte sans cadre de style européen

Guide du bas détachable pour faciliter l'entretien

Facile à installer

Un joint magnétique assure l'étanchéité

Configuration à gauche ou à droite

Verre trempé clair de 5/16" (8 mm)

Hauteurs: 75", 79" et 86" (75" & 86": Ne sont pas disponible dans tous les finis)

Finis disponibles: Blanc mat, chrome, nickel brossé, noir mat & or brossé
(Nickel brossé, noir mat, or brossé & blanc mat: Ne sont pas disponible dans tous les formats)

FLEURCO SEKUR⁺

PROTECTION DE SÉCURITÉ (S.R.É.)*

*Garantie limitée de 5 ans

Microtek
FLEURCO

Protection de verre

Verre trempé clair de 5/16" (8 mm) • Hauteurs: 75", 79" ou 86"

EN ALCÔVE 48

46" à 48" L · Entrée approx.: 18" à 20"

MODÈLE	FINI	HAUTEUR
NSS148-11-40 ①-75	Chrome	75"
NSS148-25-40_-75	Nickel brossé	75"
NSS148-18-40 ①-79	Blanc mat NOUVEAU!	79"
NSS148-11-40_-79	Chrome	79"
NSS148-25-40_-79	Nickel brossé	79"
NSS148-33-40_-79	Noir mat	79"
NSS148-12-40_-79	Or brossé NOUVEAU!	79"
NSS148-11-40 ①-86	Chrome	86"
NSS148-33-40_-86	Noir mat	86"

BASE	DIMENSION
ABE3648-18_-B	48" x 36" x 3"
ABT4836-18-3	48" x 36" x 2 3/4"
ADT4836-18-3	48" x 36" x 3"
AU_3648-33	48" x 36" x 2 3/4"

Pour autres bases compatibles, veuillez consulter la section des bases ou le site web www.fleurco.com

EN ALCÔVE 54

52" à 54" L · Entrée approx.: 20" à 22"

MODÈLE	FINI	HAUTEUR
NSS154-11-40 ①-75	Chrome	75"
NSS154-25-40_-75	Nickel brossé	75"
NSS154-11-40 ①-79	Chrome	79"
NSS154-25-40_-79	Nickel brossé	79"
NSS154-33-40_-79	Noir mat	79"

BASE	DIMENSION
ADT5436-18-3	54" x 36" x 3"

EN ALCÔVE 60

56" à 60" L · Entrée approx.: 21" à 25"





MODÈLE	FINI	HAUTEUR
NSS160-11-40 ①-75	Chrome	75"
NSS160-25-40_-75	Nickel brossé	75"
NSS160-18-40 ①-79	Blanc mat NOUVEAU!	79"
NSS160-11-40_-79	Chrome	79"
NSS160-25-40_-79	Nickel brossé	79"
NSS160-33-40_-79	Noir mat	79"
NSS160-12-40_-79	Or brossé NOUVEAU!	79"
NSS160-11-40 ①-86	Chrome	86"
NSS160-33-40_-86	Noir mat	86"

BASE	DIMENSION
ABE3660-18_-B	60" x 36" x 3"
ABT6036-18-3	60" x 36" x 2 3/4"
ADT6032-18-L3 ou R3	60" x 32" x 3"
ADT6036-18-3	60" x 36" x 3"
AU_3660-33	60" x 36" x 2 3/4"

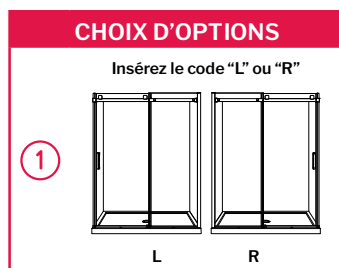
Pour autres bases compatibles, veuillez consulter la section des bases ou le site web www.fleurco.com

TOUS LES DRAINS SONT VENDUS SÉPARÉMENT



DRAIN en ABS ou PVC avec grille ronde chrome		
DRAINSLABS-11 	DRAINSLPVC-11 	
Options de fini de grille		
FINI	GRILLE RONDE 	GRILLE CARRÉE 
Chrome	Inclus avec drain	DRAINCOVERSQ-11
Nickel brossé	DRAINCOVER-25	DRAINCOVERSQ-25
Noir mat	DRAINCOVER-33	DRAINCOVERSQ-33
Or brossé	DRAINCOVER-12	

Pour les bases AU_ (Aurora), veuillez consulter la section des bases.

*Veuillez vérifier les codes de plomberie en vigueur dans votre localité pour déterminer si ABS ou PVC.

NOUVEAU!
FINIS EN OR BROSSÉ
& BLANC MAT



NSS160-12-40R-79



SKYLINE Couliissante en alcôve

Porte coulissante et panneau fixe

garantie
limitée de

10 ans

Porte sans cadre de style européen

Guide du bas détachable pour faciliter l'entretien

Facile à installer

Un joint magnétique assure l'étanchéité

Configuration à gauche ou à droite

Verre trempé clair de 5/16" (8 mm)

Hauteurs: 75", 79" et 86" (75" & 86": Ne sont pas disponible dans tous les finis)

Finis disponibles: Blanc mat, chrome, nickel brossé, noir mat & or brossé
(Nickel brossé, noir mat, or brossé & blanc mat: Ne sont pas disponible dans tous les formats)

FLEURCO SEKUR⁺

PROTECTION DE SÉCURITÉ (S.R.É.)*

*Garantie limitée de 5 ans

Microtek[®]

PROTECTION DE VERRE

APOLLO En alcôve

Porte coulissante et panneau fixe

Verre trempé clair de 1/4" (6 mm) • Hauteur : 75"



Protection de verre



PROTECTION DE SÉCURITÉ (S.R.E.)

EN ALCÔVE 48

45" à 48" L • Entrée approx.: 18" à 21"

MODÈLE	FINI
NAS48-11-40 ①	Chrome
NAS48-25-40 _	Nickel brossé
NAS48-33-40 _	Noir mat

BASE	DIMENSION
ABE3648-18_-B	48" x 36" x 3"
ABT4836-18-3	48" x 36" x 2 3/4"
ADT4836-18-3	48" x 36" x 3"
AU_3648-33	48" x 36" x 2 3/4"

Pour autres bases compatibles, veuillez consulter la section des bases ou le site web www.fleurco.com

EN ALCÔVE 54

51" à 54" L • Entrée approx.: 21" à 24"

MODÈLE	FINI
NAS54-11-40 ①	Chrome
NAS54-25-40 _	Nickel brossé
NAS54-33-40 _	Noir mat

BASE	DIMENSION
ADT5436-18-3	54" x 36" x 3"

EN ALCÔVE 60

57" à 60" L • Entrée approx.: 24" à 27"

MODÈLE	FINI
NAS60-11-40 ①	Chrome
NAS60-25-40 _	Nickel brossé
NAS60-33-40 _	Noir mat

BASE	DIMENSION
ABE3660-18_-B	60" x 36" x 3"
ABT6036-18-3	60" x 36" x 2 3/4"
ADT6032-18-L3 ou R3	60" x 32" x 3"
ADT6036-18-3	60" x 36" x 3"
AU_3660-33	60" x 36" x 2 3/4"

Pour autres bases compatibles, veuillez consulter la section des bases ou le site web www.fleurco.com

EN ALCÔVE 72

69" à 72" L • Entrée approx.: 30"

MODÈLE	FINI
NAS72-11-40 ①	Chrome
NAS72-25-40 _	Nickel brossé
NAS72-33-40 _	Noir mat

BASE	DIMENSION
ADQ3672-18	72" x 36" x 2 3/4"

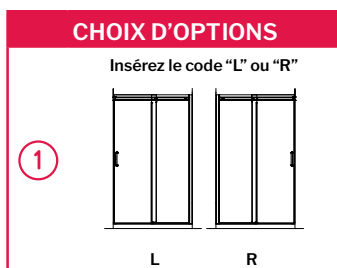

TOUS LES DRAINS SONT VENDUS SÉPARÉMENT

DRAIN en ABS ou PVC avec grille ronde chrome		
DRAINSLABS-11		DRAINSLPVC-11
Options de fini de grille		
FINI	GRILLE RONDE	GRILLE CARRÉE
Chrome	Inclus avec drain	DRAINCOVERSQ-11
Nickel brossé	DRAINCOVER-25	DRAINCOVERSQ-25
Noir mat	DRAINCOVER-33	DRAINCOVERSQ-33
Or brossé	DRAINCOVER-12	

Pour les bases AU_ (Aurora), veuillez consulter la section des bases.

*Veuillez vérifier les codes de plomberie en vigueur dans votre localité pour déterminer si ABS ou PVC.



APOLLO

Coulissante en alcôve

Porte coulissante et panneau fixe

garantie
limitée de

10 ans

Système anti-saut breveté

Butoir de porte intégré

Configuration à gauche ou à droite

Guide du bas détachable pour faciliter l'entretien

Verre trempé clair de 1/4" (6 mm)

Hauteur: 75"

Finis disponibles: chrome, nickel brossé et noir mat

FLEURCO **SEKUR**⁺

PROTECTION DE SÉCURITÉ (S.R.É.)*

*Garantie limitée de 5 ans

Microtek[®]

PROTECTION DE VERRE

APOLLO En alcôve

Porte coulissante et panneau fixe



Verre trempé clair de 1/4" (6 mm) • Hauteur : 75"

EN ALCÔVE 48

45" à 48" L · Entrée approx.: 18" à 21"

MODÈLE	FINI
NA48-11-40	Chrome
NA48-25-40	Nickel brossé
NA48-33-40	Noir mat

BASE	DIMENSION
ABE3648-18_-B	48" x 36" x 3"
ABT4836-18-3	48" x 36" x 2 3/4"
ADT4836-18-3	48" x 36" x 3"
AU_3648-33	48" x 36" x 2 3/4"

Pour autres bases compatibles, veuillez consulter la section des bases ou le site web www.fleurco.com

EN ALCÔVE 60

57" à 60" L · Entrée approx.: 24" à 27"

MODÈLE	FINI
NA60-11-40	Chrome
NA60-25-40	Nickel brossé
NA60-33-40	Noir mat

BASE	DIMENSION
ABE3660-18_-B	60" x 36" x 3"
ABT6036-18-3	60" x 36" x 2 3/4"
ADT6032-18-L3 ou R3	60" x 32" x 3"
ADT6036-18-3	60" x 36" x 3"
AU_3660-33	60" x 36" x 2 3/4"

Pour autres bases compatibles, veuillez consulter la section des bases ou le site web www.fleurco.com

INSTALLATION GAUCHE OU DROITE

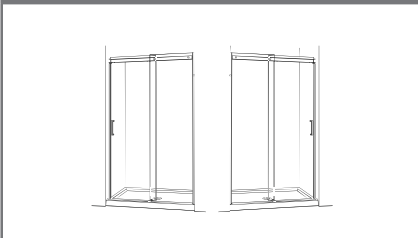

TOUS LES DRAINS SONT VENDUS SÉPARÉMENT

DRAIN en ABS ou PVC avec grille ronde chrome		
DRAINSLABS-11		DRAINSL PVC-11
Options de fini de grille		
FINI	GRILLE RONDE	GRILLE CARRÉE
Chrome	Inclus avec drain	DRAINCOVERSQ-11
Nickel brossé	DRAINCOVER-25	DRAINCOVERSQ-25
Noir mat	DRAINCOVER-33	DRAINCOVERSQ-33
Or brossé	DRAINCOVER-12	

Pour les bases AU_ (Aurora), veuillez consulter la section des bases.

*Veuillez vérifier les codes de plomberie en vigueur dans votre localité pour déterminer si ABS ou PVC.

garantie
limitée de**10** ans

APOLLO

 Couissante en alcôve

Porte coulissante et panneau fixe

Système anti-saut breveté**Butoir de porte intégré****Installation à gauche ou à droite****Guide du bas détachable pour faciliter l'entretien****Verre trempé clair de 1/4" (6 mm)****Hauteur: 75"****Finis disponibles: chrome, nickel brossé et noir mat**

Microtek®
FLEURCO
 Protection de verre

Verre trempé clair de 5/16" (8 mm) • Hauteur: 75"

COURBÉ 48

45 5/8" à 46 1/8" L • Entrée approx.: 19" à 20"

MODÈLE	FINI
NOVBF48-11-40L	Chrome
NOVBF48-11-40R	Chrome
NOVBF48-25-40L	Nickel brossé
NOVBF48-25-40R	Nickel brossé

BASE	DIMENSION
ABV3248-18-B	48" x 36" x 2 3/4"

*Dimensions approximatives

ABV3248

Courbée, drain central

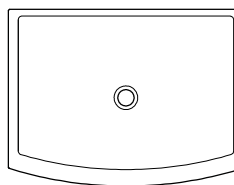

COURBÉ 60

58" à 58 1/2" L • Entrée approx.: 23"

MODÈLE	FINI
NOVBF60-11-40L	Chrome
NOVBF60-11-40R	Chrome
NOVBF60-25-40L	Nickel brossé
NOVBF60-25-40R	Nickel brossé

BASE	DRAIN	DIMENSION
ADQ3260BFL-18	Côté gauche	60" x 36" x 2 3/4"
ADQ3260BFR-18	Côté droit	60" x 36" x 2 3/4"

*Dimensions approximatives

ADQ3260BFL

Rectangulaire, courbée,
drain décentré

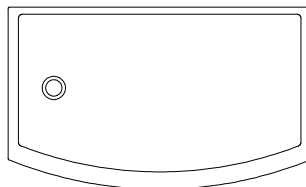

Configuration côté gauche

ADQ3260BFR

Rectangulaire, courbée,
drain décentré

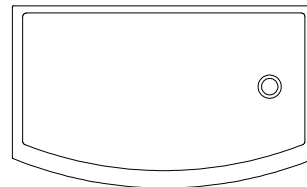

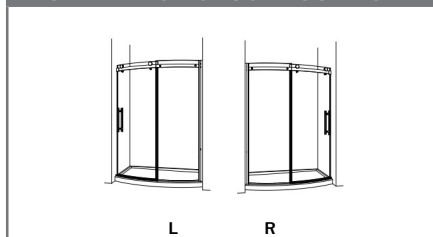

Configuration côté droit

INSTALLATION GAUCHE OU DROITE



TOUS LES DRAINS SONT VENDUS SÉPARÉMENT

DRAIN en ABS ou PVC avec grille ronde chrome	
DRAINSLABS-11 	DRAINSLPCV-11 
Options de fini de grille	
FINI	GRILLE RONDE 
Chrome	Inclus avec drain
Nickel brossé	DRAINCOVER-25
Noir mat	DRAINCOVER-33
Or brossé	DRAINCOVER-12

*Veuillez vérifier le codes de plomberie en vigueur dans votre localité pour déterminer si ABS ou PVC.

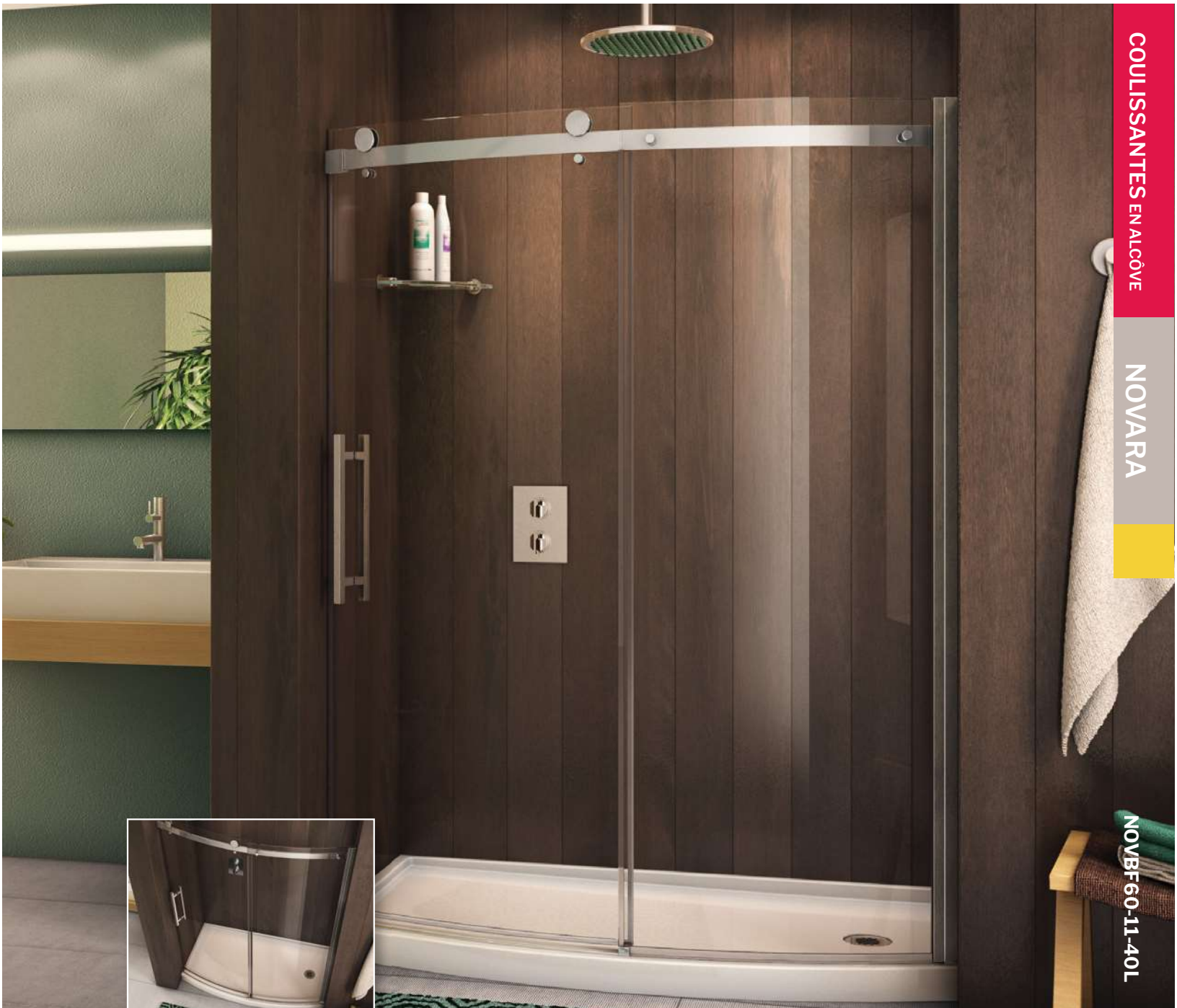

NOVARA Courbé, Coulissante en alcôve

Porte coulissante courbée et panneau fixe

garantie
limitée de

10 ans

Système de roulement en acier inoxydable

Butoir de porte intégré

Configuration à gauche ou à droite

Verre trempé clair de 5/16" (8 mm)

Hauteur: 75"

Finis disponibles: chrome et nickel brossé

 **Microtek®**
FLEURCO
Protection de verre

LVL BASE ENCASTRÉE

Veillez voir la section des bases pour plus d'informations

Peut être installé entièrement encastré tout en minimisant le travail nécessaire à la préparation du sous-plancher et des solives pour le recevoir

Base en polymarbre

Base à profil bas

TAVIA BASE TEXTURÉE

Veillez voir la section des bases pour plus d'informations

20

Base en polymarbre

Plusieurs finitions disponibles

PORTES DE DOUCHE COULISSANTES, 2 CÔTÉS

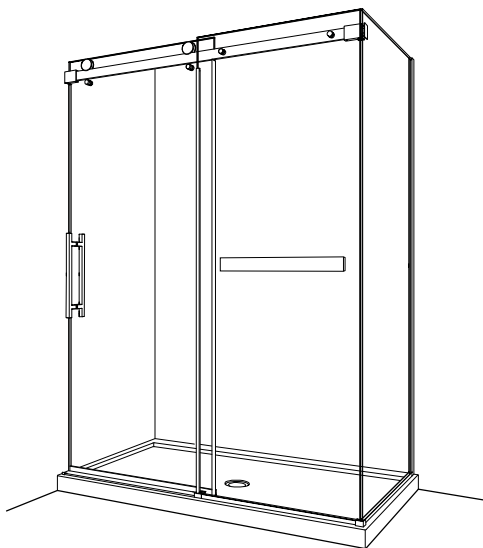

2 CÔTÉS

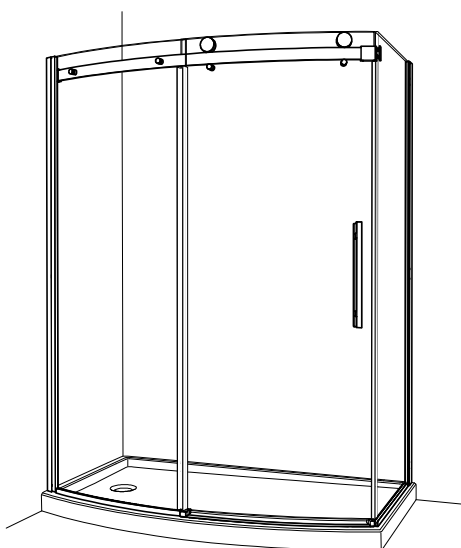

COURBÉ
2 CÔTÉS

PORTES DE DOUCHE COULISSANTES, 2 CÔTÉS

MAINTENANT AVEC FleurcoSekur+



SELECT KINETIK 2 CÔTÉS.....4-

Fermeture contre le panneau de retour

Façades: 45, 57

Panneau de retour: 36



SELECT K2 2 CÔTÉS.....6-7

Fermeture contre le panneau de retour

Façades: 45, 57, 69

Panneau de retour: 36



NOUVEAU! FleurcoSekur+ Protection de sécurité & Fini Or Brossé



NOVARA PLUS 2 CÔTÉS8-9

Fermeture contre le panneau de retour

Façades: 48, 60

Panneaux de retour: 32, 36, 42



NOVARA PLUS 2 CÔTÉS10-11

Fermeture contre le mur

Façades: 48, 60

Panneaux de retour: 32, 36, 42



LATITUDE 2 CÔTÉS.....12-13

Fermeture contre le panneau de retour ou le mur

Façades: 48, 54, 60

Panneaux de retour: 32, 36, 42, 48



NOUVEAU! OR BROSSÉ & BLANC MAT



HORIZON 2 CÔTÉS.....14-15

Fermeture contre le panneau de retour

Façades: 48, 54, 60

Panneaux de retour: 32, 36, 42



CW Fermeture contre le mur

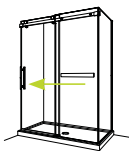

CRP Fermeture contre le panneau de retour

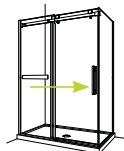

M Protection de verre



SEKUR+ Protection de sécurité (S.R.É.)



Finis disponibles

- Blanc mat
- Chrome ou inox. poli
- Nickel brossé ou inox. brossé
- Noir mat
- Or brossé

Verre trempé

C Clair

Visitez www.fleurco.com pour plus d'informations

NOUVEAU!
OR BROSSÉ
& BLANC MAT



SKYLINE 2 CÔTÉS16-17

Fermeture contre le panneau de retour
Façades: 48, 54, 60
Panneaux de retour: 32, 36, 42

CRP M SEKUR+ ○ ● ● ● ● ● C



APOLLO 2 CÔTÉS18-19

Fermeture contre le panneau de retour
Façades: 48, 54, 60, 72
Panneaux de retour: 32, 34, 36

CRP M SEKUR+ ● ● ● C



APOLLO 2 CÔTÉS20-21

Fermeture contre le mur
Façades: 48, 60
Panneau de retour: 36

CW M SEKUR+ ● ● ● C



***APOLLO 2 CÔTÉS22-23**

Fermeture contre le panneau de retour
Façades: 48, 6
Panneau de retour: 36

CRP M ● ● ● C

COURBÉ



NOVARA COURBÉ 2 CÔTÉS24-25

Fermeture contre le panneau de retour
Façades: 48, 60
Panneau de retour: 32

CRP M ● ● C

CW Fermeture contre le mur



CRP Fermeture contre le panneau de retour

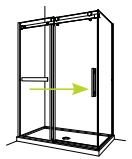

M Protection de verre



SEKUR+ Protection de sécurité (S.R.É.)

*FLEURCOSEKUR+ non inclus pour ce modèle



Finis disponibles

- Blanc mat
- Chrome ou inox. poli
- Nickel brossé ou inox. brossé
- Noir mat
- Or brossé

Verre trempé

C Clair

Visitez www.fleurco.com pour plus d'informations

SELECT

KINETIK™ KTPR 2 Côtés

CRP

Porte coulissante avec panneau fixe et panneau de retour
(fermeture contre le panneau de retour)



Protection de verre



PROTECTION DE SÉCURITÉ (S.R.É.)

Verre trempé clair de 1/2" (12 mm) • Hauteur: 79"

La porte & le panneau de retour doivent être du même côté pour la configuration CRP.

EN ALCÔVE 48 AVEC PANNEAU DE RETOUR DE 36"

À GAUCHE

45" à 47" L · Entrée approx.: 18" à 20"

MODÈLE	FINI
Panneau de retour sur le côté gauche	
KTAS245L36L-35-40	Inox. brossé
KTAS245L36L-11-40	Inox. poli

EN ALCÔVE 48 AVEC PANNEAU DE RETOUR DE 36"

À DROITE

45" à 47" L · Entrée approx.: 18" à 20"

MODÈLE	FINI
Panneau de retour sur le côté droit	
KTAS245R36R-35-40	Inox. brossé
KTAS245R36R-11-40	Inox. poli

EN ALCÔVE 60 AVEC PANNEAU DE RETOUR DE 36"

À GAUCHE

57 ¼" à 59 ¼" L · Entrée approx.: 23" à 25"

MODÈLE	FINI
Panneau de retour sur le côté gauche	
KTAS257L36L-35-40	Inox. brossé
KTAS257L36L-11-40	Inox. poli

EN ALCÔVE 60 AVEC PANNEAU DE RETOUR DE 36"

À DROITE

57 ¼" à 59 ¼" L · Entrée approx.: 23" à 25"

MODÈLE	FINI
Panneau de retour sur le côté droit	
KTAS257R36R-35-40	Inox. brossé
KTAS257R36R-11-40	Inox. poli

CONFIGURATION PANNEAU DE RETOUR À GAUCHE

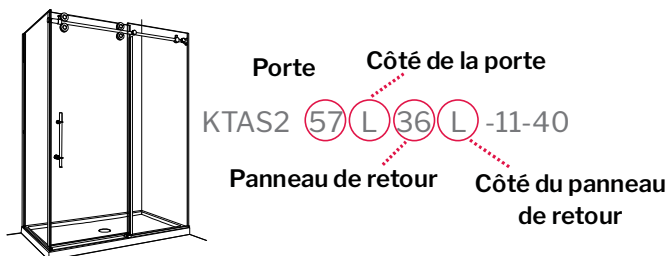

CONFIGURATION PANNEAU DE RETOUR À DROITE



FLEURCO propose une grande variété de tailles et de configurations personnalisables.
Veuillez contacter le service à la clientèle pour en savoir plus. 1-800-993-0033 Lun - Ven 8:30 - 16:30.

PANNEAU DE RETOUR

36" PR = 33 7/8" à 34 1/2"

COULISSANTES 2 CÔTÉS

KINETIK

KTAS257L36L-11-40

MAINTENANT AVEC

FLEURCO-SEKUR⁺

PROTECTION DE SÉCURITÉ (S.R.E.)

SELECT
KINETIK[™] Coulissante à 2 Côtés
Porte coulissante avec panneau fixe et panneau de retour

garantie
limitée de
10 ans

- Quincaillerie en acier inoxydable
- Poignée droite
- Configuration à gauche ou à droite
- Fermeture contre le panneau de retour CRP
- Verre trempé clair de 1/2" (12 mm)
- Hauteur: 79"
- Finis disponibles: acier inox. brossé et acier inox. poli
- Dimensions sur mesure disponibles

FLEURCO-SEKUR⁺

PROTECTION DE SÉCURITÉ (S.R.E.) *

*Garantie limitée de 5 ans

Microtek[®]
FLEURCO[®]
Protection de verre

SELECT

K2 2 Côtés

CRP

Porte coulissante avec panneau fixe et panneau de retour
(fermeture contre le panneau de retour)

Microtek®
FLEURCO

Protection de verre

FLEURCO-SEKUR+
PROTECTION DE SÉCURITÉ (S.R.É.)

Verre trempé clair de 3/8" (10 mm) • Hauteur: 79"

**EN ALCÔVE 48 AVEC PANNEAU DE RETOUR DE 36"
À GAUCHE**

45" à 47" L · Entrée approx.: 18" à 20"

MODÈLE	FINI
Panneau de retour sur le côté gauche	
K2AS245L36L-35-40	Inox. brossé
K2AS245L36L-11-40	Inox. poli
K2AS245L36L-12-40	Or brossé NOUVEAU!

**EN ALCÔVE 48 AVEC PANNEAU DE RETOUR DE 36"
À DROITE**

45" à 47" L · Entrée approx.: 18" à 20"

MODÈLE	FINI
Panneau de retour sur le côté droit	
K2AS245R36R-35-40	Inox. brossé
K2AS245R36R-11-40	Inox. poli
K2AS245R36R-12-40	Or brossé NOUVEAU!

**EN ALCÔVE 60 AVEC PANNEAU DE RETOUR DE 36"
À GAUCHE**

57 1/4" à 59 1/4" L · Entrée approx.: 23" à 25"

MODÈLE	FINI
Panneau de retour sur le côté gauche	
K2AS257L36L-35-40	Inox. brossé
K2AS257L36L-11-40	Inox. poli
K2AS257L36L-12-40	Or brossé NOUVEAU!

**EN ALCÔVE 60 AVEC PANNEAU DE RETOUR DE 36"
À DROITE**

57 1/4" à 59 1/4" L · Entrée approx.: 23" à 25"

MODÈLE	FINI
Panneau de retour sur le côté droit	
K2AS257R36R-35-40	Inox. brossé
K2AS257R36R-11-40	Inox. poli
K2AS257R36R-12-40	Or brossé NOUVEAU!

**EN ALCÔVE 72 AVEC PANNEAU DE RETOUR DE 36"
À GAUCHE**

69" à 71" L · Entrée approx.: 29" à 31"

MODÈLE	FINI
Panneau de retour sur le côté gauche	
K2AS269L36L-35-40	Inox. brossé
K2AS269L36L-11-40	Inox. poli
K2AS269L36L-12-40	Or brossé NOUVEAU!

**EN ALCÔVE 72 AVEC PANNEAU DE RETOUR DE 36"
À DROITE**

69" à 71" L · Entrée approx.: 29" à 31"

MODÈLE	FINI
Panneau de retour sur le côté droit	
K2AS269R36R-35-40	Inox. brossé
K2AS269R36R-11-40	Inox. poli
K2AS269R36R-12-40	Or brossé NOUVEAU!

CONFIGURATION

PANNEAU DE RETOUR À GAUCHE

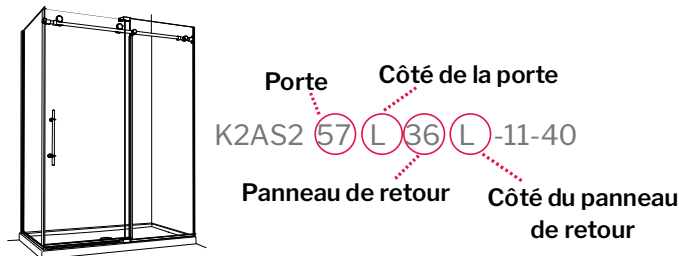

CONFIGURATION

PANNEAU DE RETOUR À DROITE

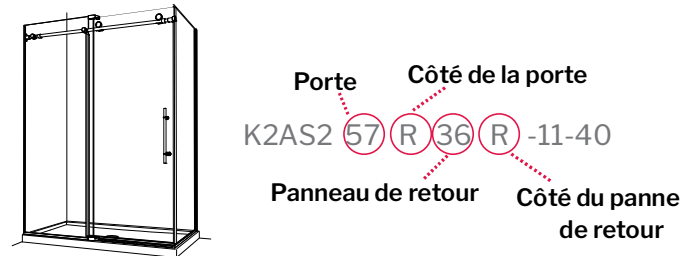

FLEURCO propose une grande variété de tailles et de configurations personnalisables.
Veuillez contacter le service à la clientèle pour en savoir plus. 1-800-993-0033 Lun - Ven 8:30 - 16:30.

PANNEAU DE RETOUR*

36" PR = 33 3/4" à 34 3/8"

*Ajustement de la distance du mur fini jusqu'au centre du panneau fixe

POUR LES DOUCHES INSTALLÉES SUR TOUTE
AUTRE BASE QUE FLEURCO, VEUILLEZ VÉRIFIER LES
SPÉCIFICATIONS SUR FLEURCO.COM



MAINTENANT AVEC
FLEURCO-SEKUR⁺
PROTECTION DE SÉCURITÉ (S.R.É.)

NOUVEAU!
FINI EN OR BROSSÉ

COULISSANTES 2 CÔTÉS

K2

K2AS257R36R-12-40

SELECT
K2 Coulissante 2 Côtés

Porte coulissante avec panneau fixe et panneau de retour

garantie
limitée de
10 ans

Quincaillerie en acier inoxydable

Système anti-saut breveté

Poignée tubulaire droite

Configuration à gauche ou à droite

Fermeture contre le panneau de retour CRP

Verre trempé clair de 3/8" (10 mm)

Hauteur: 79"

Finis disponibles: acier inox. brossé, acier inox. poli & or brossé

Dimensions sur mesure disponibles

FLEURCO-SEKUR⁺
PROTECTION DE SÉCURITÉ (S.R.É.) *

*Garantie limitée de 5 ans

Microtek[®]
FLEURCO[®]
Protection de verre

FLEURCO[™] www.fleurco.com

COULISSANTES 2 CÔTÉS

NOVARA PLUS

NXVS260L32L-11-40



NOVARA PLUS Coulissante 2 Côtés

Porte coulissante avec panneau fixe et panneau de retour

garantie limitée de

10 ans

Système de roulement en acier inox

La porte coulisse doucement et sans effort

Configuration à gauche ou à droite

Porte-serviettes intégré

Guide du bas détachable pour faciliter l'entretien

Verre trempé clair de 3/8" (10 mm)

Hauteur: 79"

Finis disponibles: chrome, nickel brossé et noir mat

 **FLEURCO-SEKUR⁺**

PROTECTION DE SÉCURITÉ (S.R.É.) *

*Garantie limitée de 5 ans

 **Microtek[®]**
FLEURCO

Protection de verre

COULISSANTES 2 CÔTÉS

NOVARA PLUS

NXVS260R32L-11-40

NOVARA
PLUS

Coulissante 2 Côtés

Porte coulissante et panneau fixe avec panneau de retour

garantie
limitée de

10
ans

Système de roulement en acier inox

La porte coulisse doucement et sans effort

Configuration à gauche ou à droite

Porte-serviettes intégré

Guide du bas détachable pour faciliter l'entretien

Verre trempé clair de 3/8" (10 mm)

Hauteur: 79"

Finis disponibles: chrome, nickel brossé et noir mat

 **FLEURCO[®]SEKUR⁺**

PROTECTION DE SÉCURITÉ (S.R.É.) *

*Garantie limitée de 5 ans

 **Microtek[®]**
FLEURCO

Protection de verre



LATITUDE Coulissante 2 Côtés

Porte coulissante avec panneau fixe et panneau de retour

garantie
limitée de

10
ans

Écran avec design sérigraphié pour un entretien facile

La porte coulisse doucement et sans effort

Fermeture magnétique

Guide du bas détachable pour faciliter l'entretien

Fermeture contre le panneau de retour CRP ou contre le mur CW

Installation à gauche ou à droite

Verre trempé clair de 5/16" (8 mm)

Hauteur: 79"

Fini disponible: noir mat

 **FLEURCO[®]SEKUR⁺**

PROTECTION DE SÉCURITÉ (S.R.É.) *

*Garantie limitée de 5 ans

 **Microtek[®]**
FLEURCO

Protection de verre



NOUVEAU!
FINIS EN OR BROSSÉ
& BLANC MAT



COULISSANTES 2 CÔTÉS

HORIZON



PORTE: NHS160-18-40R-79
PR: NHSRP36-18-40R-79



HORIZON Couissante 2 Côtés
 Porte coulissante avec panneau fixe et panneau de retour

garantie limitée de
10 ans

- Porte sans cadre de style européen
- Guide du bas détachable pour faciliter l'entretien
- Joint magnétique pour assurer l'étanchéité
- Configuration à gauche ou à droite
- Fermeture contre le panneau de retour CRP
- Verre trempé clair de 5/16" (8 mm)
- Hauteurs: 75", 79" et 86" (75" & 86": Ne sont pas disponible dans tous les finis)
- Finis disponibles: Blanc mat, chrome, nickel brossé, noir mat & or brossé (Nickel brossé, noir mat, or brossé & blanc mat: Ne sont pas disponible dans tous les formats)

FLEURCO SEKUR⁺
 PROTECTION DE SÉCURITÉ (S.R.É.) *

*Garantie limitée de 5 ans

Microtek[®]
 FLEURCO
 Protection de verre

COULISSANTES 2 CÔTÉS

SKYLINE

NOUVEAU!
FINIS EN OR BROSSÉ
& BLANC MAT



PORTE: NSS160-12-40R-79
PR: NHSRP36-12-40R-79



SKYLINE Coulissante 2 Côtés

Porte coulissante avec panneau fixe et panneau de reto

garantie limitée de
10 ans

- Porte sans cadre de style européen
- Guide du bas détachable pour faciliter l'entretien
- Joint magnétique pour assurer l'étanchéité
- Configuration à gauche ou à droite
- Fermeture contre le panneau de retour CRP
- Verre trempé clair de 5/16" (8 mm)
- Hauteurs: 75", 79" et 86" (75" & 86": Ne sont pas disponible dans tous les finis)

Finis disponibles: Blanc mat, chrome, nickel brossé, noir mat & or brossé
(Nickel brossé, noir mat, or brossé & Blanc mat: Ne sont pas disponible dans tous les formats)



PROTECTION DE SÉCURITÉ (S.R.É.) *

*Garantie limitée de 5 ans



Protection de verre



APOLLO

Coulissante 2 Côtés

Porte coulissante avec panneau fixe et panneau de retour

garantie
limitée de

10 ans

Porte sans cadre de style européen

Configuration à gauche ou à droite

Butoir de porte intégré

Guide du bas détachable pour faciliter l'entretien

Verre trempé clair de 1/4" (6 mm)

Hauteur: 75"

Finis disponibles: chrome, nickel brossé et noir mat

 **FLEURCO** **SEKUR**⁺

PROTECTION DE SÉCURITÉ (S.R.É.) *

*Garantie limitée de 5 ans

 **Microtek**[®]

PROTECTION DE VERRE

APOLLO 2 Côtés CW

Porte coulissante avec panneau fixe et panneau de retour
(fermeture contre le mur)



Protection de verre



PROTECTION DE SÉCURITÉ (S.R.É.)

Verre trempé clair de 1/4" (6 mm) • Hauteur: 75"

La porte et le panneau de retour doivent être sur les côtés opposés pour la configuration en CW.

EN ALCÔVE 48

AVEC PANNEAU DE RETOUR DE 36" À GAUCHE
45" à 48" L · Entrée approx.: 18" à 21"

MODÈLE	FINI
Panneau de retour à gauche	
NAWS48R36L-11-40	Chrome
NAWS48R36L-25-40	Nickel brossé
NAWS48R36L-33-40	Noir mat

EN ALCÔVE 48

AVEC PANNEAU DE RETOUR DE 36" À DROITE
45" à 48" L · Entrée approx.: 18" à 21"

MODÈLE	FINI
Panneau de retour à droite	
NAWS48L36R-11-40	Chrome
NAWS48L36R-25-40	Nickel brossé
NAWS48L36R-33-40	Noir mat

EN ALCÔVE 60

AVEC PANNEAU DE RETOUR DE 36" À GAUCHE
57" à 60" L · Entrée approx.: 24" à 27"

MODÈLE	FINI
Panneau de retour à gauche	
NAWS60R36L-11-40	Chrome
NAWS60R36L-25-40	Nickel brossé
NAWS60R36L-33-40	Noir mat

EN ALCÔVE 60

AVEC PANNEAU DE RETOUR DE 36" À DROITE
57" à 60" L · Entrée approx.: 24" à 27"

MODÈLE	FINI
Panneau de retour à droite	
NAWS60L36R-11-40	Chrome
NAWS60L36R-25-40	Nickel brossé
NAWS60L36R-33-40	Noir mat

CONFIGURATION PANNEAU DE RETOUR À GAUCHE

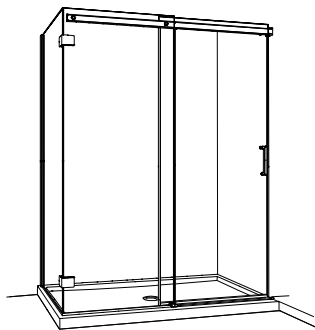

Porte Côté de la porte
NAWS(60)R(36)L-11-40
Panneau de retour Côté du pan
de retour

CONFIGURATION PANNEAU DE RETOUR À DROITE

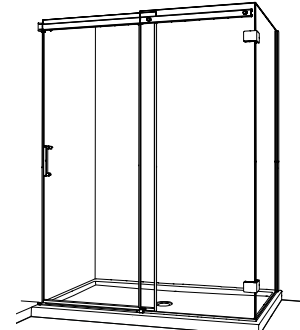

Porte Côté de la porte
NAWS(60)L(36)R-11-40
Panneau de retour Côté du pan
de retour

PANNEAU DE RETOUR

36" PR = 33" à 33½"



APOLLO Coulissante 2 côtés

Porte coulissante et panneau fixe avec panneau de retour

garantie limitée de

10 ans

Porte sans cadre de style européen

Butoir de porte intégré

Configuration à gauche ou à droite

Guide du bas détachable pour faciliter l'entretien

Verre trempé clair de 1/4" (6 mm)

Hauteur: 75"

Finis disponibles: chrome, nickel brossé et noir mat

 **FLEURCO[®]SEKUR⁺**

PROTECTION DE SÉCURITÉ (S.R.E.) *

*Garantie limitée de 5 ans

 **Microtek[®]**
FLEURCO

Protection de verre

APOLLO 2 Côtés CRP

Porte coulissante avec panneau fixe et panneau de retour
(fermeture contre le panneau de retour)



Verre trempé clair de 1/4" (6 mm) • Hauteur: 75"

EN ALCÔVE 48 AVEC PANNEAU DE RETOUR DE 36"

45" à 48" L • Entrée approx.: 18" à 21"

MODÈLE	FINI
NAP4836-11-40	Chrome
NAP4836-25-40	Nickel brossé
NAP4836-33-40	Noir mat

BASE	DIMENSION
ABE3648-18-_-B	48" x 36" x 3"
ABT4836-18-L2 ou R2	48" x 36" x 2 3/4"
ADT4836-18-L2 ou R2	48" x 36" x 3"
AU_3648-33	48" x 36" x 2 3/4"

Pour autres bases compatibles, veuillez consulter la section des bases ou le site web www.fleurco.com

EN ALCÔVE 60 AVEC PANNEAU DE RETOUR DE 36"

57" à 60" L • Entrée approx.: 24" à 27"

MODÈLE	FINI
NAP6036-11-40	Chrome
NAP6036-25-40	Nickel brossé
NAP6036-33-40	Noir mat

BASE	DIMENSION
ABE3660-18-_-B	60" x 36" x 3"
ABT6036-18-L2 ou R2	60" x 36" x 2 3/4"
ADT6036-18-L2 ou R2	60" x 36" x 3"
AU_3660-33	60" x 36" x 2 3/4"

Pour autres bases compatibles, veuillez consulter la section des bases ou le site web www.fleurco.com

INSTALLATION GAUCHE OU DROITE

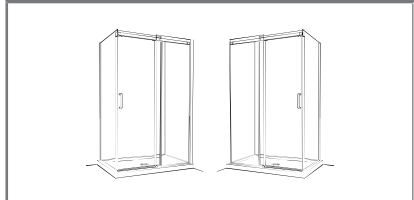

Fibo Systèmes muraux
par FLEURCO

Voir la section Fibo par Fleurco

PANNEAU DE RETOUR

36" PR = 33" à 33 1/2"

COULISSANTES 2 CÔTÉS

APOLLO

NAP4836-33-40



APOLLO Coulissante 2 Côtés

Porte coulissante avec panneau fixe et panneau de retour

garantie
limitée de

10 ans

Porte sans cadre de style européen

Installation à gauche ou à droite

Butoir de porte intégré

Guide du bas détachable pour faciliter l'entretien

Verre trempé clair de 1/4" (6 mm)

Hauteur: 75"

Finis disponibles: chrome, nickel brossé et noir mat

 **Microtek®**
FLEURCO
Protection de verre

NOVARA Courbé 2 Côtés CRP



Porte coulissante et panneau fixe courbés avec panneau de retour
(fermeture contre le panneau de retour)

Verre trempé clair de 3/8" (10 mm) pour le panneau de retour • Hauteur: 75"
Verre trempé clair de 5/16" (8 mm) pour les panneaux courbés • Hauteur: 75"

COURBÉ 48 AVEC PANNEAU DE RETOUR DE 32"

45 3/4" à 46 1/4" L · Entrée approx.: 19"

MODÈLE	FINI
NOVBF4832-11-40L	Chrome
NOVBF4832-11-40R	Chrome
NOVBF4832-25-40L	Nickel brossé
NOVBF4832-25-40R	Nickel brossé

BASE	DIMENSION
ABV3248-18-B	48" x 36" x 2 3/4"

*Dimensions approximatives

ABV3248

Courbée, drain central

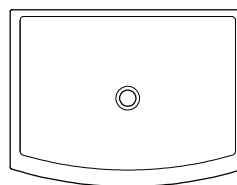

COURBÉ 60 AVEC PANNEAU DE RETOUR DE 32"

58 1/8" à 58 1/2" L · Entrée approx.: 23"

MODÈLE	FINI
NOVBF6032-11-40L	Chrome
NOVBF6032-11-40R	Chrome
NOVBF6032-25-40L	Nickel brossé
NOVBF6032-25-40R	Nickel brossé

BASE	DRAIN	DIMENSION
ADQ3260BFL-18	Côté gauche	60" x 36" x 2 3/4"
ADQ3260BFR-18	Côté droit	60" x 36" x 2 3/4"

*Dimensions approximatives

ADQ3260BFL

Rectangulaire, courbée,
drain décentré

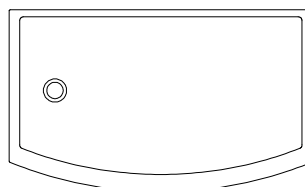

Configuration à gauche

ADQ3260BFR

Rectangulaire, courbée,
drain décentré

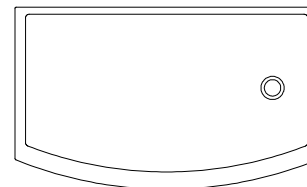

Configuration à droite

INSTALLATION GAUCHE OU DROITE

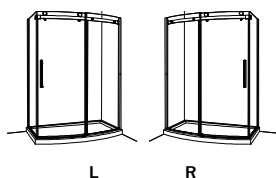

Voir la section Fibo par Fleurco

PANNEAU DE RETOUR

NOVBF4832 = 29 5/8" à 30 1/4"

NOVBF6032 = 28 1/8" à 28 3/4"



NOVARA COURBÉ, Coulissante 2 Côtés

Porte coulissante et panneau fixe courbés avec panneau de retour

garantie
limitée de

10 ans

Système de roulement en acier inoxydable

Quincaillerie en acier inoxydable

Butoir de porte intégré

Configuration à droite ou à gauche

Verre trempé clair de 3/8" (10 mm) pour le panneau de retour
et 5/16" (8 mm) pour le panneau courbé et la porte

Hauteur: 75"

Finis disponibles: chrome et nickel brossé

 **Microtek®**
FLEURCO
Protection de verre

LVL BASE ENCASTRÉE

Veillez voir la section des bases pour plus d'informations

Peut être installé entièrement encastré tout en minimisant le travail nécessaire à la préparation du sous-plancher et des solives pour le recevoir

Base en polymarbre

Base à profil bas

TAVIA BASE TEXTURÉE

Veillez voir la section des bases pour plus d'informations

26

Base en polymarbre

Plusieurs finitions disponibles

PORTES DE BAIGNOIRE COULISSANTES EN ALCÔVE



PORTE DE BAIGNOIRE NOVARA PLUS2
 Porte coulissante et panneau fixe
 Grandeur: 60

M SEKUR+ ●●● C

NOUVEAU!
 OR BROSSÉ
 & BLANC MAT



PORTE DE BAIGNOIRE SKYLINE8-
 Porte coulissante et panneau fixe
 Grandeurs:
 Alcôve 60, 65 / 2 côtés 6032, 6532

M SEKUR+ ○●●●● C



PORTE DE BAIGNOIRE LATITUDE4-5
 Porte coulissante et panneau fixe
 Grandeur: 60

M SEKUR+ ● C



PORTE DE BAIGNOIRE APOLLO10-11
 Porte coulissante et panneau fixe
 Grandeur: 60

M SEKUR+ ●●●● C

NOUVEAU!
 OR BROSSÉ
 & BLANC MAT



PORTE DE BAIGNOIRE HORIZON6-7
 Porte coulissante et panneau fixe
 Grandeurs:
 Alcôve 60, 65 / 2 côtés 6032, 6532

M SEKUR+ ○●●●● C



***PORTE DE BAIGNOIRE APOLLO**12-1
 Porte coulissante et panneau fixe
 Grandeur: 60

M ●●●● C

M Protection de verre



Visitez www.fleurco.com
 pour plus d'informations

SEKUR+ Protection d
 sécurité (S.R.É.)

*FLEURCOSEKUR+ non inclus
 pour ce modèle



Voir la fin de la section pour plus
 d'informations

Finis disponibles

- Blanc mat
- Chrome
- Nickel brossé
- Noir mat
- Or brossé

Verre trempé

C Clair

NOVARA
PLUS

Baignoire

Porte coulissante et panneau fixe

Verre trempé clair de 3/8" (10 mm) • Hauteur: 66"



Protection de verre



BAIGNOIRE 60

56" à 60" L • Entrée approx.: 23 1/2" à 27 1/2"

MODÈLE	FINI
NXVST60-11-40 ①	Chrome
NXVST60-25-40 _	Nickel brossé
NXVST60-33-40 _	Noir mat

BAIGNOIRE	DIMENSION
BZM06030LouR-18	60"L x 30"l x 21"H
BZM06032LouR-18	60"L x 32"l x 21"H

CHOIX D'OPTIONS

Insérez le code "L" ou "R"

①

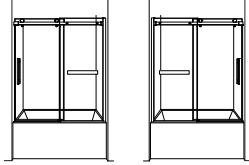

L

R





NOVARA
PLUS Baignoire Coulissante

Porte coulissante et panneau fixe

garantie
limitée de

10 ans

- Système de roulement en acier inoxydable
- La porte coulisse doucement et sans effort
- Configuration à gauche ou à droite
- Porte-serviettes intégré
- Guide du bas détachable pour faciliter l'entretien
- Verre trempé clair de 3/8" (10 mm)
- Hauteur: 66"
- Finis disponibles: chrome, nickel brossé et noir mat

FLEURCO **SEKUR**⁺

PROTECTION DE SÉCURITÉ (S.R.É.) *

*Garantie limitée de 5 ans

Microtek[®]
FLEURCO

Protection de verre

Baignoire **LATITUDE** 

Porte coulissante et panneau fixe

Verre trempé clair de 5/16" (8 mm) • Hauteur: 66"**BAIGNOIRE 60**

57 3/4" à 59" L • Entrée approx.: 23 7/8"

MODÈLE	FINI
LAT60-33-43	Noir mat

BAIGNOIRE	DIMENSION
BZM06030LouR-18	60"L x 30"l x 21"H
BZM06032LouR-18	60"L x 32"l x 21"H

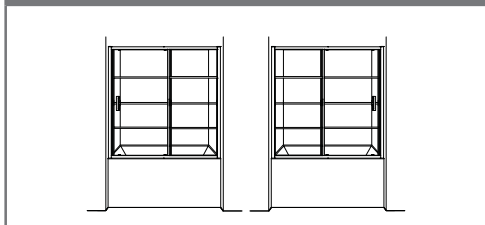
INSTALLATION GAUCHE OU DROITE



LATITUDE Baignoire Coulissante

Porte coulissante et panneau fixe

garantie
limitée de

10 ans

Écran avec design sérigraphié pour un entretien facile

La porte coulisse doucement et sans effort

Fermeture magnétique

Guide du bas détachable pour faciliter l'entretien

Installation à gauche ou à droite

Verre trempé clair de 5/16" (8 mm)

Hauteur: 66"

Fini disponible: noir mat

 **FLEURCO[®]SEKUR⁺**

PROTECTION DE SÉCURITÉ (S.R.É.) *

*Garantie limitée de 5 ans

 **Microtek[®]**

PROTECTION DE VERRE

Baignoire HORIZON

Porte coulissante et panneau fixe

Verre trempé clair de 5/16" (8 mm) • Hauteur: 66"



Protection de verre



PROTECTION DE SÉCURITÉ (S.R.É.)

BAIGNOIRE EN ALCÔVE 60

56" à 60" L · Entrée approx.: 21" à 25"

MODÈLE	FINI
NHST60-18-40 ①	Blanc mat NOUVEAU
NHST60-11-40 _	Chrome
NHST60-25-40 _	Nickel brossé
NHST60-33-40 _	Noir mat
NHST60-12-40 _	Or brossé NOUVEAU

BAIGNOIRE	DIMENSION
BZM06030LouR-18	60"L x 30"l x 21"H
BZM06032LouR-18	60"L x 32"l x 21"H

BAIGNOIRE EN ALCÔVE 65

61" à 65" L · Entrée approx.: 24" à 28"

MODÈLE	FINI
NHST65-11-40 ①	Chrome
NHST65-25-40 _	Nickel brossé
NHST65-33-40 _	Noir mat

BAIGNOIRE 2 CÔTÉS

AVEC PANNEAU DE RETOUR DE 32"

57" à 60" L · Entrée approx.: 21" à 25"

MODÈLE	FINI
NHST260 ① 32 ① -11-40	Chrome
NHST260 _ 32 _ -25-40	Nickel brossé
NHST260 _ 32 _ -33-40	Noir mat

BAIGNOIRE 2 CÔTÉS

AVEC PANNEAU DE RETOUR DE 32"

61" à 65" L · Entrée approx.: 24 ¼" à 28 ¼"

MODÈLE	FINI
NHST265 ① 32 ① -11-40	Chrome
NHST265 _ 32 _ -25-40	Nickel brossé
NHST265 _ 32 _ -33-40	Noir mat

BAIGNOIRE	DIMENSION
BZSE6632LouR-18	66"L x 32"l x 20"H

EN ALCÔVE

CHOIX D'OPTIONS

Insérez le code "L" ou "R"

①

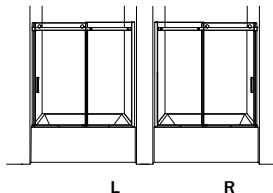

2 CÔTÉS

CHOIX D'OPTIONS

Insérez le code "L" ou "R" pour choisir le panneau de retour et le côté de la porte. Les deux doivent être du même côté.

①

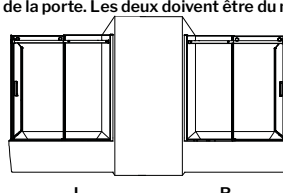

PANNEAU DE RETOUR

32" PR = 29 ¼" à 29 ⅞"

NOUVEAU!
FINIS EN OR BROSSÉ
& BLANC MAT
EN ALCÔVE 60
SEULEMENT



NHST265R32R-11-40

NHST60-12-40R

HORIZON Baignoire Coulissante

Porte coulissante et panneau fixe

garantie limitée de
10 ans

- Joint magnétique afin d'assurer l'étanchéité
- Guide du bas détachable pour faciliter l'entretien
- Configuration à gauche ou à droite
- Verre trempé clair de 5/16" (8 mm)
- Hauteur: 66"

Finis disponibles: Blanc mat, chrome, nickel brossé, noir mat & or brossé
(Or brossé & blanc mat: Ne sont pas disponible dans tous les formats)

FLEURCO⁺SEKUR⁺
PROTECTION DE SÉCURITÉ (S.R.É.) *
*Garantie limitée de 5 ans

Microtek[®]
FLEURCO
Protection de verre

Baignoire SKYLINE

Porte coulissante et panneau fixe



Verre trempé clair de 5/16" (8 mm) • Hauteur: 66"

BAIGNOIRE EN ALCÔVE 60

56" à 60" L · Entrée approx.: 21" à 25"

MODÈLE	FINI	
NSST60-18-40 ①	Blanc mat	NOUVEAU
NSST60-11-40 _	Chrome	
NSST60-25-40 _	Nickel brossé	
NSST60-33-40 _	Noir mat	
NSST60-12-40 _	Or brossé	NOUVEAU

BAIGNOIRE	DIMENSION
BZMO6030LouR-18	60"L x 30"l x 21"H
BZMO6032LouR-18	60"L x 32"l x 21"H

BAIGNOIRE EN ALCÔVE 65

61" à 65" L · Entrée approx.: 24" à 28"

MODÈLE	FINI
NSST65-11-40 ①	Chrome
NSST65-25-40 _	Nickel brossé
NSST65-33-40 _	Noir mat

BAIGNOIRE 2 CÔT

AVEC PANNEAU DE RETOUR DE 32"

57" à 60" L · Entrée approx.: 21" à 25"

MODÈLE	FINI
NSST260 ① 32 ① -11-40	Chrome
NSST260 _ 32 _ -25-40	Nickel brossé
NSST260 _ 32 _ -33-40	Noir mat

BAIGNOIRE 2 CÔTÉS

AVEC PANNEAU DE RETOUR DE 32"

61" à 65" L · Entrée approx.: 24 1/4" à 28 1/4"

MODÈLE	FINI
NSST265 ① 32 ① -11-40	Chrome
NSST265 _ 32 _ -25-40	Nickel brossé
NSST265 _ 32 _ -33-40	Noir mat

BAIGNOIRE	DIMENSION
BZSE6632LouR-18	66"L x 32"l x 20"H

EN ALCÔVE

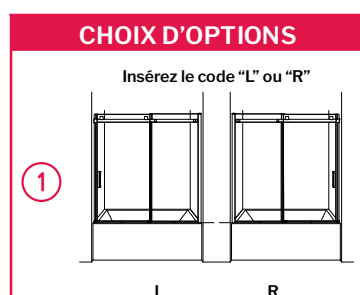

2 CÔTÉS

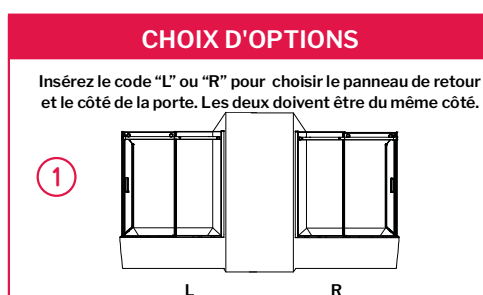

PANNEAU DE RETOUR

32" PR = 29 1/4" à 29 7/8"

NOUVEAU!
FINIS EN OR BROSSÉ
& BLANC MAT
EN ALCÔVE 60
SEULEMENT



NSST265L32L-11-40



NSST60-18-40L

SKYLINE Baignoire Coulissante

Porte coulissante et panneau fixe

garantie limitée de
10 ans

- Joint magnétique pour assurer l'étanchéité
- Guide du bas détachable pour faciliter l'entretien
- Configuration à gauche ou à droite
- Verre trempé clair de 5/16" (8 mm)
- Hauteur: 66"

Finis disponibles: Blanc mat, chrome, nickel brossé, noir mat & or brossé
(Or brossé & blanc mat: Ne sont pas disponible dans tous les formats)

FLEURCO⁺SEKUR⁺
PROTECTION DE SÉCURITÉ (S.R.É.) *
*Garantie limitée de 5 ans

Microtek[®]
FLEURCO
Protection de verre

Baignoire APOLLO

Porte coulissante et panneau fixe

Verre trempé clair de 1/4" (6 mm) • Hauteur: 60"



BAIGNOIRE 60

57" à 60" L · Entrée approx.: 24" à 27"

MODÈLE	FINI
NAST60-11-40 ^①	Chrome
NAST60-25-40 _	Nickel brossé
NAST60-33-40 _	Noir mat

BAIGNOIRE	DIMENSION
BZM06030LouR-18	60"L x 30"l x 21"H
BZM06032LouR-18	60"L x 32"l x 21"H

CHOIX D'OPTIONS

Insérez le code "L" ou "R"

①

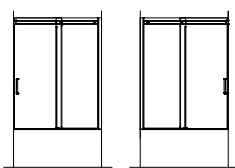

L

R

Fibo Systèmes
muraux

par FLEURCO

Voir la section Fibo par Fleurco

APOLLO

Baignoire Coulissante

Porte coulissante et panneau fixe

garantie
limitée de

10 ans

Butoir de porte intégré

Roulettes dissimulées

Système anti-saut

Joint cousiné pour assurer l'étanchéité

Configuration à gauche ou à droite

Guide du bas détachable pour faciliter l'entretien

Verre trempé clair de 1/4" (6 mm)

Hauteur: 60"

Finis disponibles: chrome, nickel brossé et noir mat

 **FLEURCO**™ www.fleurco.com

 **FLEURCO**™ **SEKUR**™
PROTECTION DE SÉCURITÉ (S.R.É.) *

*Garantie limitée de 5 ans

 **Microtek**®
FLEURCO
Protection de verre

Baignoire APOLLO

Porte coulissante et panneau fixe



Verre trempé clair de 1/4" (6 mm) • Hauteur: 60"

BAIGNOIRE 60

57" à 60" L • Entrée approx.: 24" à 27"

MODÈLE	FINI
NAT60-11-40	Chrome
NAT60-25-40	Nickel brossé
NAT60-33-40	Noir mat

BAIGNOIRE	DIMENSION
BZM06030LouR-18	60"L x 30"l x 21"H
BZM06032LouR-18	60"L x 32"l x 21"H

INSTALLATION GAUCHE OU DROITE

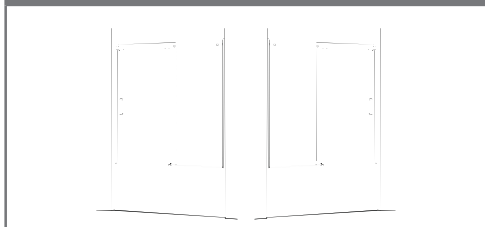

APOLLO Baignoire Coulissante

Porte coulissante et panneau fixe

garantie
limitée de

10 ans

- Butoir de porte intégré
- Roulettes dissimulées
- Système anti-saut
- Joint cousiné pour assurer l'étanchéité
- Installation à gauche ou à droite
- Guide du bas détachable pour faciliter l'entretien
- Verre trempé clair de 1/4" (6 mm)
- Hauteur: 60"
- Finis disponibles: chrome, nickel brossé et noir mat

 **Microtek®**
FLEURCO
Protection de verre

QU'EST-CE QUE FLEURCOSEKUR⁺ PROTECTION DE SÉCURITÉ (S.R.É.)?

FLEURCOSEKUR⁺ PROTECTION DE SÉCURITÉ (S.R.É.) est une pellicule transparente collée directement sur le panneau de verre en tant qu'adhésif. Il maintient le verre en un morceau en cas de bris afin d'améliorer la sécurité.

QUELS SONT LES AVANTAGES DE FLEURCOSEKUR⁺ PROTECTION DE SÉCURITÉ (S.R.É.)?

Le film FLEURCOSEKUR⁺ PROTECTION DE SÉCURITÉ (S.R.É.) offre une sécurité supplémentaire pour vous et votre famille. En cas de bris, le film FLEURCOSEKUR⁺ PROTECTION DE SÉCURITÉ (S.R.É.) maintient le verre brisé ensemble et ainsi éviter tout dommage.

COMMENT FLEURCOSEKUR⁺ PROTECTION DE SÉCURITÉ (S.R.É.) EST-IL APPLIQUÉ?

L'application est faite mécaniquement.

Cette pellicule est toujours installée sur le côté extérieur des panneaux de verre pour ne pas affecter la protection de verre Microtek® à l'intérieur.

FLEURCOSEKUR⁺ PROTECTION DE SÉCURITÉ (S.R.É.) EST-IL DURABLE?

FLEURCOSEKUR⁺ PROTECTION DE SÉCURITÉ (S.R.É.) est très durable et répond aux normes requises. Il a été testé pour une utilisation à long terme contre les produits chimiques.

COMMENT DEVRAIS-JE NETTOYER FLEURCOSEKUR⁺ PROTECTION DE SÉCURITÉ (S.R.É.)?

Aucun matériau abrasif ne doit être utilisé pour nettoyer une porte de douche traitée avec FLEURCOSEKUR⁺ PROTECTION DE SÉCURITÉ (S.R.É.). Il est recommandé de le nettoyer à l'aide d'un chiffon humide avec un mélange de vinaigre/savon doux et d'eau.

garantie
limitée de

5 ans



La pellicule FLEURCOSEKUR⁺ PROTECTION DE SÉCURITÉ (S.R.É.) maintient le verre brisé ensemble

PORTES À PIVOT



LATITUDE 2-3

Porte à pivot va-et-vient
Grandeurs: 29, 33



ELERA 4-5

Porte à pivot va-et-vient
Grandeurs: 23, 25, 27, 29, 31, 33, 35



SELECT PLATINUM KARA 10 MM 6-7

Porte à pivot sans cadre
Grandeurs: 23, 24, 25, 26, 27, 28, 29, 30, 31, 32, 33, 34, 35



SELECT PLATINUM KARA 6 MM 8-9

Porte à pivot sans cadre
Grandeurs: 23, 24, 25, 26, 27, 28, 29, 30, 31, 32, 33, 34, 35



MONTREAL 10-11

Porte à pivot avec cadre
Grandeurs: 21, 23, 25, 27, 29, 31, 33, 34



M Protection de verre



SEKUR+ Protection de sécurité (S.R.É.)



Finis disponibles

- Chrome
- Nickel brossé
- Noir mat

Verre trempé

- C Clair
- Pe Perlé

Visitez www.fleurco.com pour plus d'informations

FLEURCO INC. **CANADA** Tél: 1.514.326.2222 | Sans frais: 1.800.993.0033 | Téléc.: 1.514.326.2008 | www.fleurco.com

FLEURCO INC. **USA EAST** Tél: 856.778.0110 | Sans frais: 1.888.568.2121 | Téléc.: 1.888.854.1020

FLEURCO INC. **USA MIDWEST** Tél: 630.607.0847 | Sans frais: 1.888.263.3651 | Téléc.: 331.225.2549

FLEURCO INC. **USA WEST** Tél: 562.368.8800 | Sans frais: 1.877.413.2880 | Téléc.: 562.368.8812

LATITUDE

PIVOT

Porte à pivot va-et-vient



Protection de verre



PROTECTION DE SÉCURITÉ (S.R.E.)

Verre trempé clair de 5/16" (8 mm) • Hauteur: 79"

PORTE À PIVOT 29

29 3/8" à 30 5/8" L · Entrée approx.: 25 1/2"

MODÈLE	FINI
LAP29-33-43-79	Noir mat

PORTE À PIVOT 33

33 3/8" à 34 5/8" L · Entrée approx.: 29 1/2"

MODÈLE	FINI
LAP33-33-43-79	Noir mat

BASE	DIMENSION
ADC36ST-18	36" x 36" x 2 3/4"
ADQ3636-18	36" x 36" x 2 3/4"

INSTALLATION GAUCHE OU DROITE

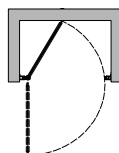
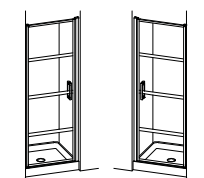

ATTENTION: L'ouverture peut être compromise si la profondeur de la douche est insuffisante.

S'assurer que la robinetterie ne compromet pas l'ouverture de la porte.

Appelez le service à la clientèle pour plus d'informations.



PORTES À PIVOT

LATITUDE

LAP33-33-43-79

garantie limitée de

10 ans

LATITUDE
PIVOT

Porte à pivot va-et-vient

Porte au design sérigraphié pour un entretien facile

Porte avec système va-et-vient pivotant à 90° v l'intérieur et l'extérieur

Installation à gauche ou à droite

Fermeture magnétique

Verre trempé clair de 5/16" (8mm)

Hauteur: 79"

Fini disponible: noir mat

 **FLEURCO™SEKUR⁺**

PROTECTION DE SÉCURITÉ (S.R.É.) *

*Garantie limitée de 5 ans

 **Microtek[®]**
FLEURCO

Protection de verre

 **FLEURCO™** www.fleurco.com



PORTES À PIVOT

ELERA

ELEP33-11-40-79



ELERA

Porte à pivot

Porte à pivot va-et-vient

garantie limitée de

10 ans

Porte avec système va-et-vient pivotant à 90° vers l'intérieur et l'extérieur

Installation à gauche ou à droite

Fermeture magnétique

Verre trempé clair de 5/16" (8mm)

Hauteur: 79"

Finis disponibles: chrome, nickel brossé et noir mat

 **FLEURCO™SEKUR⁺**

PROTECTION DE SÉCURITÉ (S.R.É.) *

*Garantie limitée de 5 ans

 **Microtek[®]**
FLEURCO

Protection de verre



SELECT

PLATINUM

Kara

Porte à pivot sans cadre

garantie
limitée de

10

ans

Porte sans cadre de style européen

Charnières rectangulaires (M)

Poignée droite (A)

Installation à gauche ou à droite

Verre trempé clair de 3/8" (10 mm)

Hauteur: 79"

Finis disponibles: chrome, nickel brossé et noir mat

Microtek®
FLEURCO
 Protection de verre



SELECT

PLATINUM Kara

Porte à pivot sans cadre

garantie
limitée de

10 ans

Porte sans cadre de style européen

Charnières rectangulaires (M)

Poignée droite (A)

Installation à gauche ou à droite

Verre trempé clair de 1/4" (6 mm)

Hauteur: 70"

Finis disponibles: chrome, nickel brossé et noir mat



Protection de verre

MONTREAL

 Porte à pivotgarantie
limitée de**10** ans

Porte à pivot avec cadre
Installation à gauche ou à droite
Verre trempé clair ou perlé de 5/32" (4 mm)
Hauteur: 65"
Fini disponible: chrome

LVL BASE ENCASTRÉE

Veillez voir la section des bases pour plus d'informations

Peut être installé entièrement encastré tout en minimisant le travail nécessaire à la préparation du sous-plancher et des solives pour le recevoir

Base en polymarbre

Base à profil bas

TAVIA BASE TEXTURÉE

Veillez voir la section des bases pour plus d'informations

Plusieurs finitions disponibles

Base en polymarbre

PORTES DE DOUCHE À PIVOT, EN ALCÔVE



CARO EN ALCÔVE 2-
 Porte à pivot va-et-vient avec
 panneau fixe
 Grandeurs: 48, 60

M ● □ C + □ B



**SELECT PLATINUM KARA
 EN ALCÔVE**10-1
 Charnières fixées au mur
 Grandeurs: 46, 57

M ● ● ● □ C



LATITUDE EN ALCÔVE 4-5
 Porte à pivot va-et-vient avec
 panneau fixe
 Grandeurs: 48, 54, 60

M SEKUR+ ● □ C



**SELECT PLATINUM LEXUS
 EN ALCÔVE** 12-13
 Charnières verre-à-verre
 Grandeurs: 45, 57

M ● ● ● □ C



ELERA EN ALCÔVE 6-9
 Porte à pivot va-et-vient avec
 panneau fixe
 Grandeurs: 33, 35, 37, 39, 41, 43, 45,
 47, 49, 51, 53, 55, 57, 59, 61, 63, 65,
 67, 69

M SEKUR+ ● ● ● □ C



PURA EN ALCÔVE14-15
 Charnières verre-à-verre
 Grandeurs: 39, 45, 57

M ● ● ● □ C

M Protection de verre

SEKUR+ Protection de sécurité
 (S.R.É.)

Finis disponibles

Verre trempé



- Chrome
- Nickel brossé
- Noir mat

- C Clair
- B Brume

Visitez www.fleurco.com pour plus d'informations

FLEURCO INC. **CANADA** Tél: 1.514.326.2222 | Sans frais: 1.800.993.0033 | Téléc.: 1.514.326.2008 | www.fleurco.com

FLEURCO INC. **USA EAST** Tél: 856.778.0110 | Sans frais: 1.888.568.2121 | Téléc.: 1.888.854.1020

FLEURCO INC. **USA MIDWEST** Tél: 630.607.0847 | Sans frais: 1.888.263.3651 | Téléc.: 331.225.2549

FLEURCO INC. **USA WEST** Tél: 562.368.8800 | Sans frais: 1.877.413.2880 | Téléc.: 562.368.8812

Porte à pivot va-et-vient avec panneau fixe

Verre trempé clair et brume de 5/16" (8 mm)
Hauteur: 79" (80" jusqu'au dessus du support de verre)

EN ALCÔVE 48

45 5/8" à 47" L · Entrée approx.: 25 1/4"

MODÈLE	FINI
CAR48-33-43-79	Noir mat

BASE	DIMENSION
ABE3648-18-_B	48" x 36" x 3"
ABT4836-18-3	48" x 36" x 2 3/4"
ADT4836-18-3	48" x 36" x 3"
AU_3648-33	48" x 36" x 2 3/4"

Pour autres bases compatibles, veuillez consulter la section des bases ou le site web www.fleurco.com

EN ALCÔVE 60

57 5/8" à 59" L · Entrée approx.: 25 1/4"

MODÈLE	FINI
CAR60-33-43-79	Noir mat

BASE	DIMENSION
ABE3660-18-_B	60" x 36" x 3"
ABT6036-18-3	60" x 36" x 2 3/4"
ADT6036-18-3	60" x 36" x 3"
AU_3660-33	60" x 36" x 2 3/4"

Pour autres bases compatibles, veuillez consulter la section des bases ou le site web www.fleurco.com

Le design de sérigraphie et les insertions de brume varieront selon la configuration choisie. Veuillez consulter les spécifications pour plus de détail.

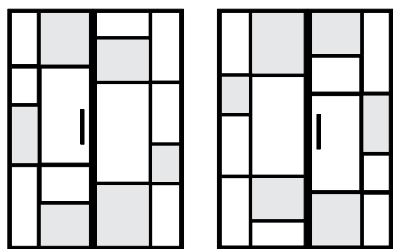

Configuration Optimale

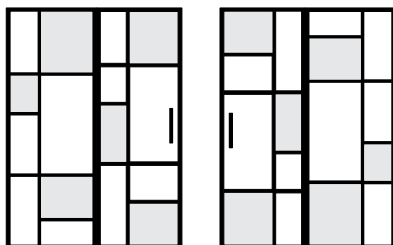

INSTALLATION GAUCHE OU DROITE

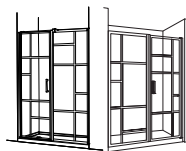

Installation sur le
(Configuration optimale)

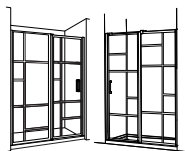

Installation sur le panneau fixe

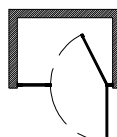

ATTENTION: L'ouverture peut-être compromise si la profondeur de la douche est insuffisante.

S'assurer que la robinetterie ne compromet pas l'ouverture de la porte.

Appelez le service à la clientèle pour plus d'informations.



PIVOTANTES EN ALCÔVE

CARO

CAR60-33-43-79



Pivotante en alcôve

garantie
limitée de

10 ans

Porte au design sérigraphié pour un entretien facile

Porte avec système va-et-vient pivotant à 90° vers l'intérieur et l'extérieur

Installation à gauche ou à droite avec la porte installée sur le mur ou panneau fixe

Fermeture magnétique

Verre trempé clair et brume de 5/16" (8mm)

Hauteur: 79" (80" jusqu'au dessus du support de verre)

Fini disponible: noir mat



Protection de verre



Protection de verre



PROTECTION DE SÉCURITÉ (S.R.E.)

Porte à pivot va-et-vient avec panneau fixe

Verre trempé clair de 5/16" (8 mm)

Hauteur: 79" (80" jusqu'au dessus du support de verre)

Tous les modèles comprennent une barre de support de 70".

EN ALCÔVE 48

45 3/4" à 47" L · Entrée approx.: 25 1/2"

MODÈLE	FINI
LAP48-33-43-79	Noir mat

BASE	DIMENSION
ABE3648-18_-B	48" x 36" x 3"
ABT4836-18-3	48" x 36" x 2 3/4"
ADT4836-18-3	48" x 36" x 3"
AU_3648-33	48" x 36" x 2 3/4"

Pour autres bases compatibles, veuillez consulter la section des bases ou le site web www.fleurco.com

EN ALCÔVE 54

51 3/4" à 53" L · Entrée approx.: 25 1/2"

MODÈLE	FINI
LAP54-33-43-79	Noir mat

BASE	DIMENSION
ADT5436-18-3	54" x 36" x 3"

EN ALCÔVE 60

57 3/4" à 59" L · Entrée approx.: 25 1/2"

MODÈLE	FINI
LAP60-33-43-79	Noir mat

BASE	DIMENSION
ABE3660-18_-B	60" x 36" x 3"
ABT6036-18-3	60" x 36" x 2 3/4"
ADT6036-18-3	60" x 36" x 3"
AU_3660-33	60" x 36" x 2 3/4"

Pour autres bases compatibles, veuillez consulter la section des bases ou le site web www.fleurco.com

Tous les modèles comprennent une barre de support de 70".

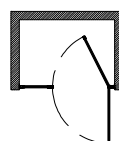
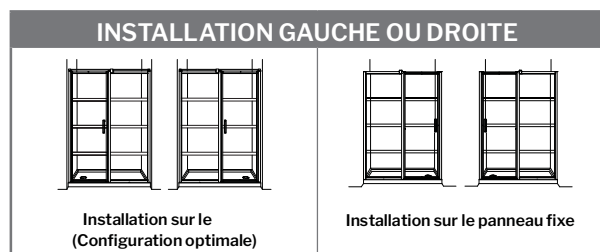

ATTENTION: L'ouverture peut-être compromise si la profondeur de la douche est insuffisante.

S'assurer que la robinetterie ne compromet pas l'ouverture de la porte.

Appelez le service à la clientèle pour plus d'informations.



PIVOTANTES EN ALCÔVE

LATITUDE

LAP60-33-43-79



LATITUDE
PIVOT En alcôve

garantie limitée de

10 ans

Porte au design sérigraphié pour un entretien facile

Porte avec système va-et-vient pivotant à 90° vers l'intérieur et l'extérieur

Installation à gauche ou à droite avec la porte installée sur le mur ou panneau fixe

Fermeture magnétique

Verre trempé clair de 5/16" (8mm)

Hauteur: 79" (80" jusqu'au dessus du support de verre)

Fini disponible: noir mat



FLEURCO™SEKUR⁺

PROTECTION DE SÉCURITÉ (S.R.É.) *

*Garantie limitée de 5 ans

Microtek[®]
FLEURCO

Protection de verre

FLEURCO™ www.fleurco.com



SELECT
PLATINUM Kara, pivotante en alcôve

garantie
 limitée de

10 ans

- Porte sans cadre de style européen
- Offert avec la barre de support "X"
- Charnières "M"
- Poignée "A"
- Installation à gauche ou à droite
- Verre trempé clair de 3/8" (10 mm)
- Hauteur: 79" (80 1/2" jusqu'au dessus de la barre de support "X")
- Finis disponibles: chrome, nickel brossé et noir mat

 **Microtek®**
FLEURCO
 Protection de verre



SELECT

PLATINUM

Lexus, pivotante en alcôve

garantie
limitée de

10

 ans

Porte sans cadre de style européen

Offert avec la barre de support "X"

Charnières "M"

Poignée "A"

Installation à gauche ou à droite

Verre trempé clair de 3/8" (10 mm)

Hauteur: 79" (80 1/2" jusqu'au dessus de la barre de support "X")

Finis disponibles: chrome, nickel brossé et noir mat



Protection de verre



CHARNIÈRES PURA

PURA

Pivotante en alcôve

garantie limitée de

10 ans

Porte sans cadre de style européen

Charnières verre-à-verre

Installation à gauche ou à droite

Verre trempé clair de 1/4" (6mm)

Hauteur: 75" (75 3/4" jusqu'au dessus de la barre de support)

Finis disponibles: chrome, nickel brossé et noir mat

 **Microtek®**
FLEURCO
Protection de verre

LVL BASE ENCASTRÉE

Veillez voir la section des bases pour plus d'informations

Peut être installé entièrement encastré tout en minimisant le travail nécessaire à la préparation du sous-plancher et des solives pour le recevoir

Base en polymarbre

Base à profil bas

TAVIA BASE TEXTURÉE

Veillez voir la section des bases pour plus d'informations

Base en polymarbre

Plusieurs finitions disponibles

PORTES DE DOUCHE À PIVOT, 2 CÔTÉS



CARO 2 CÔTÉS 2-3
 Porte à pivot va-et-vient avec panneau fixe et panneau de retour
 Façades: 48, 6
 Panneaux de retour: 32, 36

CRP CW M ● C + B



SELECT PLATINUM LEXUS 2 CÔTÉS.....10-1
 Porte et panneau fixe avec panneau de retour — charnières verre-à-verre
 Façades: 47, 59
 Panneaux de retour: 32, 36, 42, 48

CRP M ●●● C



LATITUDE 2 CÔTÉS..... 4-5
 Porte à pivot va-et-vient avec panneau fixe et panneau de retour
 Façades: 48, 54, 60
 Panneaux de retour: 32, 36, 42, 48

CRP CW M SEKUR+ ● C



PURA 2 CÔTÉS..... 12-13
 Porte et panneau fixe avec panneau de retour — charnières verre-à-verre
 Façades: 41, 47, 59
 Panneau de retour: 36

CRP M ●●● C



ELERA 2 CÔTÉS 6-
 Porte à pivot va-et-vient avec panneau fixe et panneau de retour
 Façades: 33, 35, 37, 39, 41, 43, 45, 47, 49, 51, 53, 55, 57, 59, 61, 63, 65, 67, 69
 Panneaux de retour: 32, 36, 42, 48

CRP CW M SEKUR+ ●●● C

CRP
 Fermeture contre le panneau de retour

CW
 Fermeture contre le mur

M Protection de verre

Microtek
FLEURCO

SEKUR+ Protection de sécurité (S.R.É.)

FLEURCO SEKUR+
PROTECTION DE SÉCURITÉ (S.R.É.)

Finis disponibles

● Chrome
 ● Nickel brossé
 ● Noir mat

Verre trempé

C Clair
 B Brume

Visitez www.fleurco.com pour plus d'informations

FLEURCO INC. **CANADA** Tél: 1.514.326.2222 | Sans frais: 1.800.993.0033 | Téléc.: 1.514.326.2008 | www.fleurco.com

FLEURCO INC. **USA EAST** Tél: 856.778.0110 | Sans frais: 1.888.568.2121 | Téléc.: 1.888.854.1020
 FLEURCO INC. **USA MIDWEST** Tél: 630.607.0847 | Sans frais: 1.888.263.3651 | Téléc.: 331.225.2549
 FLEURCO INC. **USA WEST** Tél: 562.368.8800 | Sans frais: 1.877.413.2880 | Téléc.: 562.368.8812



PIVOTANTES 2 CÔTÉS

CARO

CAR26036-33-43-79



Pivotante 2 côtés

garantie limitée de

10 ans

Porte au design sérigraphié pour un entretien facile

Porte avec système va-et-vient pivotant à 90° vers l'intérieur et l'extérieur

Installation à gauche ou à droite avec la porte installée sur le mur, panneau fixe ou panneau de retour

Fermeture magnétique

Verre trempé clair et brume de 5/16" (8mm)

Hauteur: 79" (80" jusqu'au dessus du support de verre)

Finis disponible: noir mat



Protection de verre



PIVOTANTES 2 CÔTÉS

LATITUDE

LAP26032-33-43-79

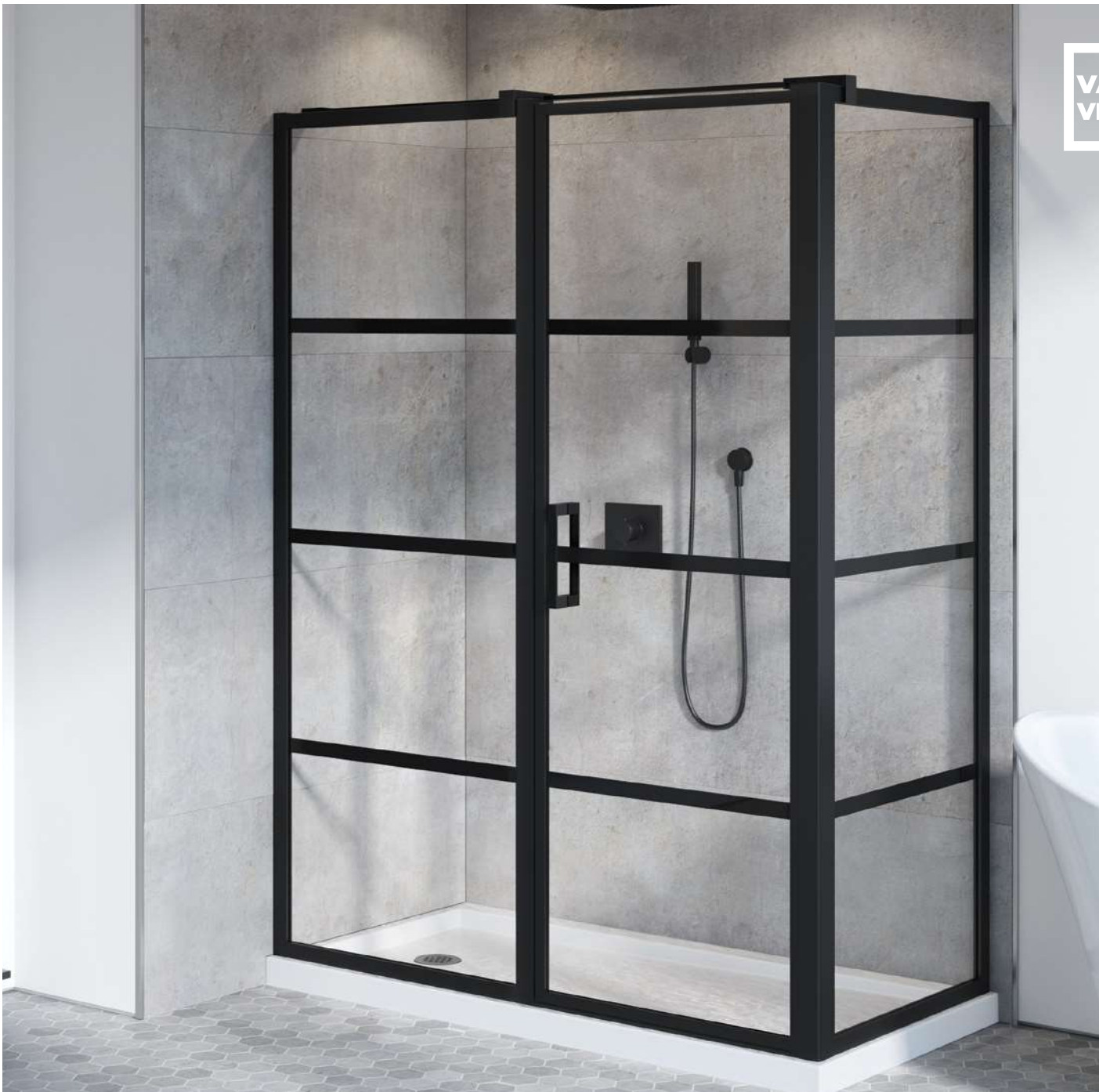

LATITUDE

PIVOT Pivotante 2 côtés

garantie limitée de

10 ans

Porte au design sérigraphié pour un entretien facile

Porte avec système va-et-vient pivotant à 90° vers l'intérieur et l'extérieur>
Installation à gauche ou à droite avec la porte installée sur le mur, panneau fixe ou panneau de retour

Fermeture magnétique

Verre trempé clair de 5/16" (8mm)

Hauteur: 79" (80" jusqu'au dessus du support de verre)

Fini disponible: noir mat



FLEURCO™SEKUR⁺

PROTECTION DE SÉCURITÉ (S.R.É.) *

*Garantie limitée de 5 ans

Microtek[®]
FLEURCO

Protection de verre



SELECT
PLATINUM Lexus, pivotante 2 côtés

garantie
 limitée de

10 ans

Porte sans cadre de style européen
 Offert avec la barre de support "X"
 Charnières "M"
 Poignée "A"
 Installation à gauche ou à droite
 Verre trempé clair de 3/8" (10 mm)
 Hauteur : 79" (80 1/2" jusqu'au dessus de la barre de support "X")
 Finis disponibles: chrome, nickel brossé et noir mat

 **Microtek**[®]
 FLEURCO
 Protection de verre



CHARNIÈRES PURA

PURA

Pivotante 2 côtés

garantie
limitée de

10 ans

Porte sans cadre de style européen

Charnières verre-à-verre

Installation à gauche ou à droite

Verre trempé clair de 1/4" (6mm)

Hauteur: 75" (75 3/4" jusqu'au dessus de la barre de support)

Finis disponibles: chrome, nickel brossé et noir mat

 **Microtek**[®]
FLEURCO
Protection de verre

LVL BASE ENCASTRÉE

Veillez voir la section des bases pour plus d'informations

Peut être installé entièrement encastré tout en minimisant le travail nécessaire à la préparation du sous-plancher et des solives pour le recevoir

Base en polymarbre

Base à profil bas

TAVIA BASE TEXTURÉE

Veillez voir la section des bases pour plus d'informations

14

Base en polymarbre

Plusieurs finitions disponibles

ÉCRANS DE DOUCHE

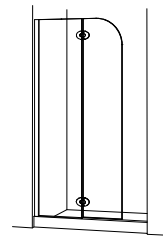

EXEMPLES DE CODES DE PRODUITS ET OPTIONS 3



MONACO CARRÉ 4-
Écran de douche pivotant avec
panneau fixe
Grandeurs: 24 ou 33 panneau fixe
+ 15 écran
**SELECT 24 ou 33 panneau fixe
+ 15 écran**

NOUVEAU



SELECT
MONACO 2 CÔTÉS 8-9
Écran de douche fixe 2 côtés
Grandeurs: 24, 33
PR: 30, 34, 39, 45

M ● ● ● C



MONACO ARRONDI 6-7
Écran de douche pivotant avec
panneau fixe
Grandeurs: 24 ou 33 panneau fixe
+ 15 écran
**SELECT 24 ou 33 panneau fixe
+ 15 écran**



SIENA 10-1
Écran de douche pivotant avec
panneau fixe
Grandeur: 25 panneau fixe
+ 15 écran

M ● ● ● C

M ● ● ● C

M ● ● ● C

ÉCRANS SIMPLE

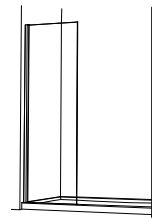

NOUVEAU

VESPERO
Écran de douche fixe
Grandeurs: 33, 39, 45

M SEKUR! ● ● GF C



VECTRA 16-17
Écran de douche fixe
Grandeurs: 29, 33, 39, 45

M SEKUR! ● C



NOUVEAU

CARO 14-15
Écran de douche fixe
Grandeurs: 28, 32
PR: 28, 32

M ● C + B



LATITUDE 18-19
Écran de douche fixe
Grandeurs: 28, 32, 38, 44,
PR: 28, 32, 38, 44

M SEKUR! ● C

FLEURCO INC. **CANADA** Tél: 1.514.326.2222 | Sans frais: 1.800.993.0033 | Téléc.: 1.514.326.2008 | www.fleurco.com

FLEURCO INC. **USA EAST** Tél: 856.778.0110 | Sans frais: 1.888.568.2121 | Téléc.: 1.888.854.1020
FLEURCO INC. **USA MIDWEST** Tél: 630.607.0847 | Sans frais: 1.888.263.3651 | Téléc.: 331.225.2549
FLEURCO INC. **USA WEST** Tél: 562.368.8800 | Sans frais: 1.877.413.2880 | Téléc.: 562.368.8812

ÉCRANS SIMPLE

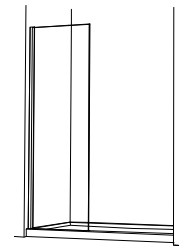

LATITUDE 2 CÔTÉS..... 20-21

Écran de douche fixe
Grandeurs: 28, 32, 38, 44,
PR: 28, 32, 38, 44

M SEKUR⁺ ● C

NOUVEAU
FINI OR BROSSÉ



SELECT LEXUS.....28-2

Écran de douche fixe
Grandeurs: 29, 33, 39, 45

M ● ● ● ● C



NOUVEAU

ELERA22-

Écran de douche fixe
Grandeurs: 28, 32, 38, 44,
PR: 28, 32, 38, 44

M SEKUR⁺ ● ● ● C

NOUVEAU



SELECT LEXUS 2 CÔTÉS..... 30-31

Écran de douche fixe
Grandeurs: 29, 33, 39, 45
PR: 30, 34, 39, 45

M ● ● ● ● C



NOUVEAU

ELERA 2 CÔTÉS24-2

Écran de douche fixe
Grandeurs: 28, 32, 38, 44,
PR: 28, 32, 38, 44

M SEKUR⁺ ● ● ● C

NOUVEAU
FINI OR BROSSÉ



STATION32-

Écran de douche fixe
Grandeurs: 30, 34

M ● ● ● ● C



NOUVEAU

ELERA EN COIN.....26-27

Écran de douche fixe
Grandeurs: 28, 32, 38, 44,
PR: 28, 32, 38, 44

M SEKUR⁺ ● ● ● C



SIENA SOLO..... 34-3

Écran simple de douche pivotant
Grandeur: 34

M ● ● ● ● C

M

Protection de verre



SEKUR⁺

Protection de sécurité (S.R.É.)



Finis disponibles

- Chrome
- Nickel brossé
- Noir mat
- Or brossé

Verre trempé

- C Clair
- B Brume
- GF Gris fumé

Visitez www.fleurco.com pour plus d'informations

OPTIONS DE PRODUITS

1 IDENTIFIEZ LA DIRECTION DE L'OUVERTURE- OBLIGATOIRE

VWGSS24-11-40**L**-M-79

DIRECTION DE L'OUVERTURE

MODÈLES SANS CHARNIÈRES

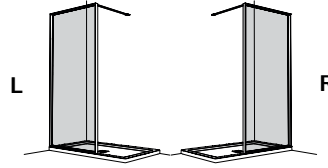

L (GAUCHE) ou R (DROITE) indique l'emplacement du panneau fixe vu de l'extérieur.

MODÈLES AVEC CHARNIÈRES

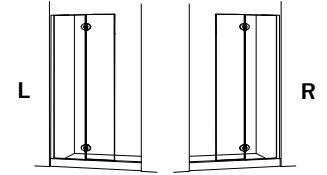

L (GAUCHE) ou R (DROITE) indique où sont installées les charnières sur l'écran tel que vu de l'extérieur.

2 INDIQUEZ LE STYLE DE CHARNIÈRE EN LAITON MASSIF- OBLIGATOIRE

VWGSS24-11-40**L**-**M**-79

STYLE DE CHARNIÈRE

M Rectangulaire

Q Ovale



MONACO Carré

Écran de douche pivotant avec panneau fixe



Verre trempé clair de 3/8" (10 mm) • Hauteur: 79"

(80 1/2" jusqu'au dessus de la barre de support "X", 86 3/16" jusqu'au dessus de la barre de support "V")

*SELECT MONACO CARRÉ BARRE DE SUPPORT "X"

MODÈLE	FINI
	39 7/16" à 40 1/16" L
VMSXS24-11-40-79	Chrome
VMSXS24-25-40-79	Nickel brossé
VMSXS24-33-40-79	Noir mat
	48 7/16" à 49 1/16" L
VMSXS33-11-40-79	Chrome
VMSXS33-33-40-79	Noir mat

Ces unités sont universelles, droite et gauche.

Pour les bases compatibles, veuillez consulter la section des bases ou le site web www.fleurco.com

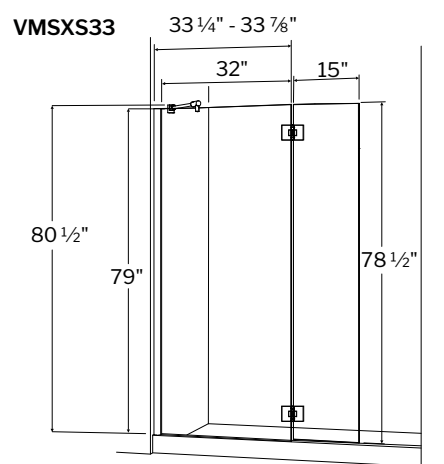

MONACO CARRÉ SUPPORT POUR ÉTAGÈRE EN VERRE "G"

39 7/16" à 40 1/16" L

MODÈLE	FINI
VWGSS24-11-40①-②-79	Chrome
VWGSS24-25-40 _ - 79	Nickel brossé

*Étagère en verre disponible en verre trempé clair de 3/8" (10 mm)

Pour les bases compatibles, veuillez consulter la section des bases ou le site web www.fleurco.com

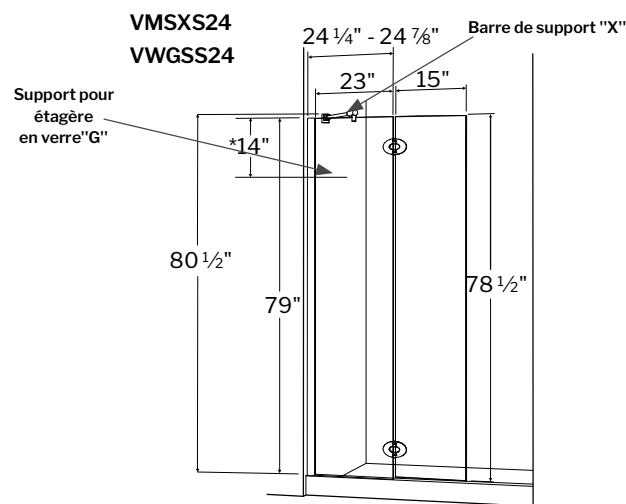

* Position de l'étagère à partir du haut du panneau de verre

Barre du support "V" (vendue séparément)

MODÈLE	FINI
EVBAR11-01	Chrome
EVBAR25-01	Nickel brossé
EVBAR33-01	Noir mat



*SELECT

Barre de support (X) et charnières rectangulaires (M)

*AUCUNE option

CHOIX D'OPTIONS

Insérez le code "L" ou "R"

①

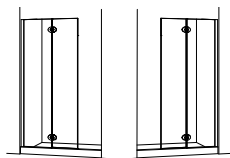

L

R

Insérez le code "M" ou "Q"

②

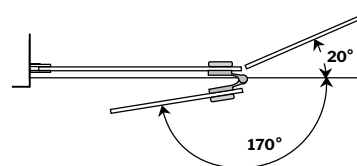
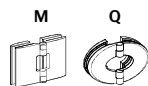



Barre de support - "X"



Support pour étagère en verre - "G"



Barre de support - "V"



MONACO Carré

Écran de douche pivotant avec panneau fixe

garantie
limitée de

10 ans

Écran de douche pivotant avec panneau fixe
Pivote 170° vers l'extérieur et 20° vers l'intérieur
Verre trempé clair de 3/8" (10 mm)
Hauteur: 79" (80 1/2" jusqu'au dessus de la barre de support "X", 86 3/16" jusqu'au
dessus de la barre de support "V")

AVEC OPTIONS

L'étagère en verre
Choix de 2 charnières verre-à-verre
Configuration à gauche ou à droite
Finis disponibles: chrome et nickel brossé
Dimensions sur mesure disponible

SELECT

Offert avec la barre de support "X"
Charnière "M"
Installation à gauche ou à droite
Finis disponibles: chrome, nickel brossé et noir mat



Protection de verre

MONACO Arrondi

Écran de douche pivotant avec panneau fixe



Verre trempé clair de 3/8" (10 mm) • Hauteur: 79"

(80 1/2" jusqu'au dessus de la barre de support "X", 86 3/16" jusqu'au dessus de la barre de support "V")

*SELECT MONACO ARRONDI BARRE DE SUPPORT "X"

MODÈLE	FINI
	39 7/16" à 40 1/16" L
VQRXS24-11-40-79	Chrome
VQRXS24-25-40-79	Nickel brossé
VQRXS24-33-40-79	Noir mat
	48 7/16" à 49 1/16" L
VQRXS33-11-40-79	Chrome
VQRXS33-33-40-79	Noir mat

Ces unités sont universelles, droite et gauche.

Pour les bases compatibles, veuillez consulter la section des bases ou le site web www.fleurco.com

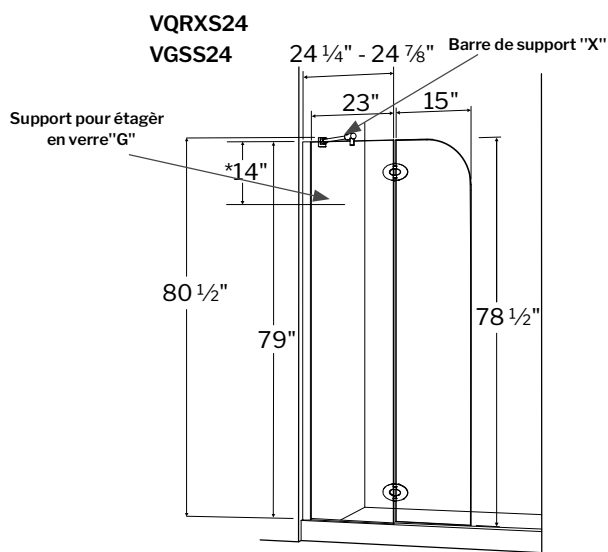
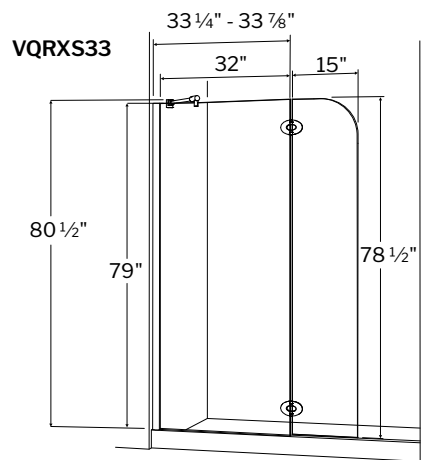

* Position de l'étagère à partir du haut du panneau de verre

MONACO ARRONDI SUPPORT POUR ÉTAGÈRE EN VERRE "G"

39 7/16" à 40 1/16" L

MODÈLE	FINI
VGSS24-11-40-79	Chrome
VGSS24-25-40-79	Nickel brossé

*Étagère en verre disponible en verre trempé clair de 3/8" (10 mm)

Pour les bases compatibles, veuillez consulter la section des bases ou le site web www.fleurco.com

Barre du support "V" (vendue séparément)

MODÈLE	FINI
EVBAR11-01	Chrome
EVBAR25-01	Nickel brossé
EVBAR33-01	Noir mat



*SELECT

Barre de support (X) et charnières rectangulaires (M)

*AUCUNE option

CHOIX D'OPTIONS

Insérez le code "L" ou "R"

①

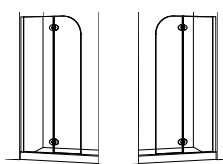

L

R

Insérez le code "M" ou "Q"

②

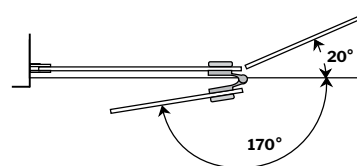
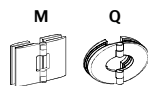



Barre de support - "X"



Support pour étagère en verre - "G"



Barre de support - "V"



MONACO Arrondi

Écran de douche pivotant avec panneau fixe

garantie limitée de

10 ans

Écran de douche pivotant avec panneau fixe
Pivote 170° vers l'extérieur et 20° vers l'intérieur

Verre trempé clair de 3/8" (10 mm)

Hauteur: 79" (80 1/2" jusqu'au dessus de la barre de support "X", 86 3/16" jusqu'au dessus de la barre de support "V")

AVEC OPTIONS

L'étagère en verre

Choix de 2 charnières verre-à-verre

Configuration à gauche ou à droite

Finis disponibles: chrome et nickel brossé

Dimensions sur mesure disponible

SELECT

Offert avec la barre de support "X"

Charnière "Q"

Installation à gauche ou à droite

Finis disponibles: chrome, nickel brossé et noir mat



Protection de verre



SELECT

MONACO Carré / Arrondi 2 côtés

Écran de douche pivotant avec panneau fixe & panneau de retour

NOUVEAU

garantie limitée de

10

ans

Écran de douche pivotant avec panneau fixe & panneau de retour

Pivote 170° vers l'extérieur et 20° vers l'intérieur

Verre trempé clair de 3/8" (10 mm)

Hauteur: 79" (80 1/2" jusqu'au dessus de la barre de support "X")

Offert avec la barre de support "X"

Charnière "M" (carré) ou "Q" (arrondi)

Installation à gauche ou à droite

Finis disponibles: chrome, nickel brossé et noir mat

 **Microtek®**
FLEURCO
Protection de verre

SIENA

Écran de douche pivotant avec panneau fixe

Verre trempé clair de 1/4" (6 mm) • Hauteur: 75" (76 1/2" jusqu'au dessus de la barre de support)

ÉCRAN DE DOUCHE

Panneau de porte 15" L • Panneau fixe 25" L

MODÈLE	FINI
ESS24-11-40	Chrome
ESS24-25-40	Nickel brossé
ESS24-33-40	Noir mat

Compatible avec toutes les bases de 48" et +

Pour les bases compatibles, veuillez consulter la section des bases ou le site web www.fleurco.com

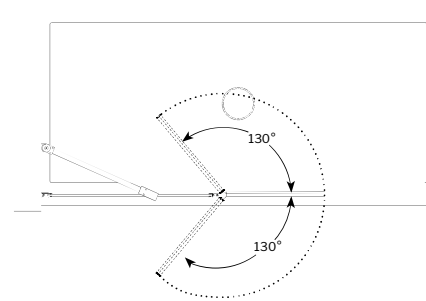
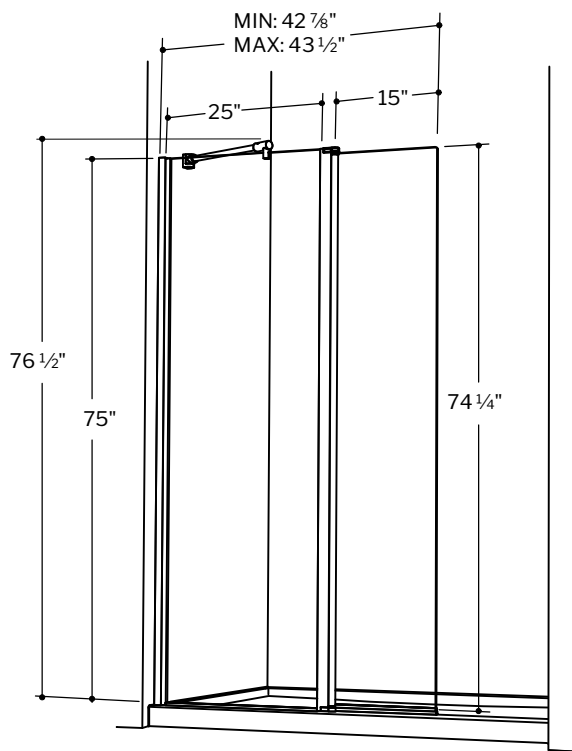

INSTALLATION GAUCHE OU DROITE



Fibo Systèmes
muraux

par FLEURCO

Voir la section Fibo par Fleurco



SIENA

Écran de douche pivotant avec panneau fixe

garantie
limitée de

10 ans

Écran de douche fixe avec panneau pivotant

Pivote 130° vers l'extérieur et l'intérieur

Installation à gauche ou à droite

Verre trempé clair de 1/4" (6 mm)

Hauteur: 75" (76 1/2" jusqu'au dessus de la barre de support)

Finis disponibles: chrome, nickel brossé et noir mat

 **Microtek**[®]
FLEURCO
Protection de verre

VESPERO

NOUVEAU

Écran de douche fixe



Protection de verre



PROTECTION DE SÉCURITÉ (S.R.E.)

Verre trempé de 1/4" (6 mm)

Hauteur: 79" (79 1/4" jusqu'au dessus du support de verre)

Hauteur: 86" (86 1/4" jusqu'au dessus du support de verre)

ÉCRAN DE DOUCHE 33

32 7/16" à 32 3/4" L

MODÈLE	FINI	VERRE	HAUTEUR
VSP33-33-40-79	Noir mat	Clair	79"
VSP33-33-30-79	Noir mat	Gris fumé	79"
VSP33-12-40-79	Or brossé	Clair	79"
VSP33-12-30-79	Or brossé	Gris fumé	79"
VSP33-33-40-86	Noir mat	Clair	86"
VSP33-33-30-86	Noir mat	Gris fumé	86"
VSP33-12-40-86	Or brossé	Clair	86"
VSP33-12-30-86	Or brossé	Gris fumé	86"

Pour les bases compatibles, veuillez consulter la section des bases ou le site web www.fleurco.com

ÉCRAN DE DOUCHE 39

38 7/16" à 38 3/4" L

MODÈLE	FINI	VERRE	HAUTEUR
VSP39-33-40-79	Noir mat	Clair	79"
VSP39-33-30-79	Noir mat	Gris fumé	79"
VSP39-12-40-79	Or brossé	Clair	79"
VSP39-12-30-79	Or brossé	Gris fumé	79"
VSP39-33-40-86	Noir mat	Clair	86"
VSP39-33-30-86	Noir mat	Gris fumé	86"
VSP39-12-40-86	Or brossé	Clair	86"
VSP39-12-30-86	Or brossé	Gris fumé	86"

Pour les bases compatibles, veuillez consulter la section des bases ou le site web www.fleurco.com

ÉCRAN DE DOUCHE 45

44 7/16" à 44 3/4" L

MODÈLE	FINI	VERRE	HAUTEUR
VSP45-33-40-79	Noir mat	Clair	79"
VSP45-33-30-79	Noir mat	Gris fumé	79"
VSP45-12-40-79	Or brossé	Clair	79"
VSP45-12-30-79	Or brossé	Gris fumé	79"
VSP45-33-40-86	Noir mat	Clair	86"
VSP45-33-30-86	Noir mat	Gris fumé	86"
VSP45-12-40-86	Or brossé	Clair	86"
VSP45-12-30-86	Or brossé	Gris fumé	86"

Pour les bases compatibles, veuillez consulter la section des bases ou le site web www.fleurco.com

INSTALLATION GAUCHE OU DROITE

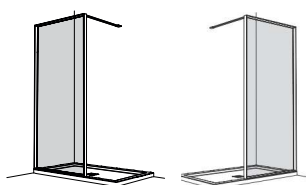

Dimensions de la barre de support

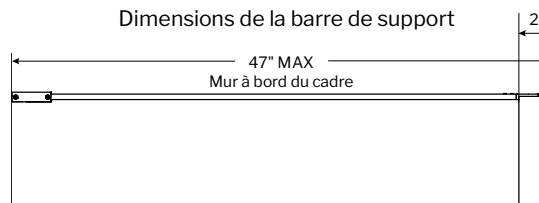



VESPERO

Écran de douche fixe

NOUVEAU

garantie
limitée de

10 ans

Design européen ultra moderne

Installation facile

Système d'ancrage caché

Verre trempé clair ou gris fumé de 1/4" (6 mm)

Hauteur: 79" (79 1/4" jusqu'au dessus du support de verre)

et 86" (86 1/4" jusqu'au dessus du support de verre)

Finis disponible: noir mat et or brossé

 **FLEURCO™SEKUR⁺**

PROTECTION DE SÉCURITÉ (S.R.É.) *

*Garantie limitée de 5 ans

 **Microtek[®]**
FLEURCO

Protection de verre

CARO



Écran de douche fixe

Verre trempé clair et brume de 5/16" (8 mm)
Hauteur: 79" (80" jusqu'au dessus du support de verre)

ÉCRAN DE DOUCHE 28

28 3/4" à 29 3/8" L

MODÈLE	FINI
CARV28-33-43-79	Noir mat

Pour les bases compatibles, veuillez consulter la section des bases ou le site web www.fleurco.com

ÉCRAN DE DOUCHE 32

32 3/4" à 33 3/8" L

MODÈLE	FINI
CARV32-33-43-79	Noir mat

Pour les bases compatibles, veuillez consulter la section des bases ou le site web www.fleurco.com

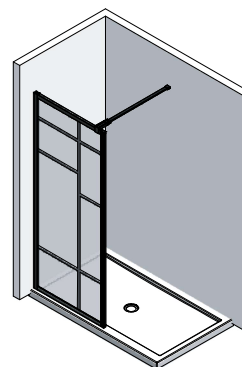

PR Veuillez indiquer la dimension du panneau de retour 28" ou 32" dans le champs marqué "PR".

ÉCRAN DE DOUCHE 2 CÔTÉS

MODÈLE	FINI	RETOUR	
		28"	32"
28 3/4" à 29 3/8" L (pour base avec façade de 48") · Entrée approx.: 16 3/4" *			
CARV28 PR -33-43-79	Noir mat		
32 3/4" à 33 3/8" L (pour base avec façade de 54") · Entrée approx.: 18 3/4"			
CARV32 __ -33-43-79	Noir mat		

***ATTENTION:** L'ouverture d'entrée est plus petite que la norme
 Pour les bases compatibles, veuillez consulter la section des bases ou le site web www.fleurco.com

ÉCRAN DE DOUCHE EN COIN

MODÈLE	FINI	RETOUR	
		28"	32"
28 3/4" à 29 3/8" L			
CARV28 PR C-33-43-79	Noir mat		
32 3/4" à 33 3/8" L			
CARV32 __ C-33-43-79	Noir mat		

Pour les bases compatibles, veuillez consulter la section des bases ou le site web www.fleurco.com

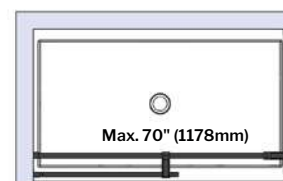
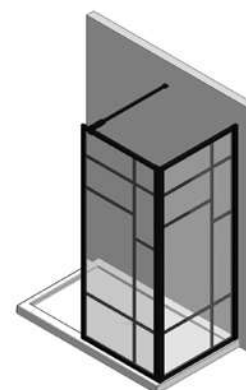
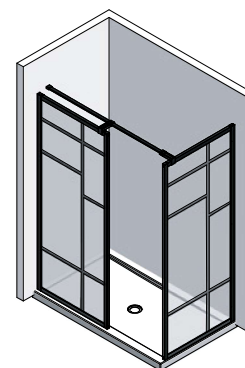

INSTALLATION GAUCHE OU DROITE

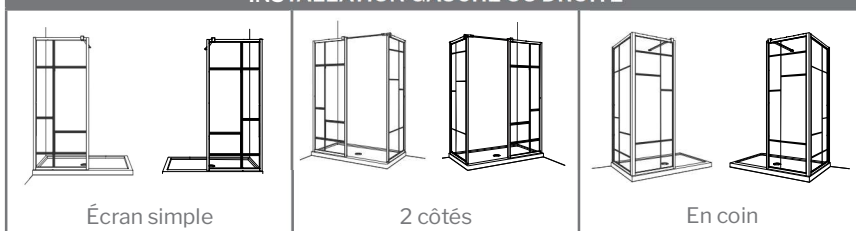

Écran simple

2 côtés

En coin

PANNEAUX DE RETOUR

28" PR = 28 3/4" à 29 3/8"
Pour base avec retour de 32"

32" PR = 32 3/4" à 33 3/8"
Pour base avec retour de 36"



CARO

Écran de douche fixe

NOUVEAU

garantie
limitée de

10 ans

Écran de douche fixe

Écran avec design sérigraphié pour un entretien facile

Installation à gauche ou à droite

Verre trempé clair et brume de 5/16" (8mm)

Hauteur: 79" (80" jusqu'au dessus du support de verre)

Fini disponible: noir mat



Protection de verre

Écran de douche fixe

Verre trempé clair de 3/8" (10 mm)
Hauteur: 79" (80" jusqu'au dessus de la barre de support)

ÉCRAN DE DOUCHE 29

29 5/8" L

MODÈLE	FINI
VTR29-33-40 ⓘ	Noir mat

Pour les bases compatibles, veuillez consulter la section des bases ou le site web www.fleurco.com

ÉCRAN DE DOUCHE 33

33" L

MODÈLE	FINI
VTR33-33-40 ⓘ	Noir mat

Pour les bases compatibles, veuillez consulter la section des bases ou le site web www.fleurco.com

ÉCRAN DE DOUCHE 39

39" L

MODÈLE	FINI
VTR39-33-40 ⓘ	Noir mat

Pour les bases compatibles, veuillez consulter la section des bases ou le site web www.fleurco.com

ÉCRAN DE DOUCHE 45

45 5/8" L

MODÈLE	FINI
VTR45-33-40 ⓘ	Noir mat

Pour les bases compatibles, veuillez consulter la section des bases ou le site web www.fleurco.com

Dimensions de la barre de support

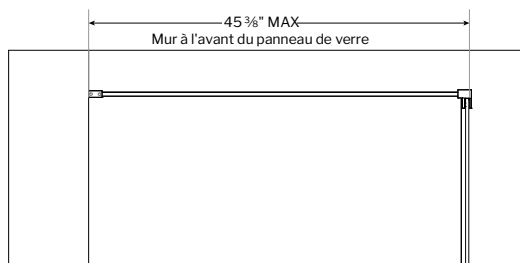
**CHOIX D'OPTIONS**

Insérez le code "L" ou "R"

①

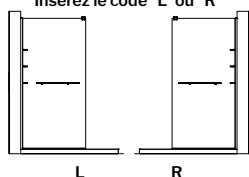



VECTRA

Écran de douche fixe

garantie
limitée de

10 ans

Écran de douche fixe

3 étagères en métal intégrées ajustables

Porte-serviette inclus

Configuration à gauche ou à droite

Verre trempé clair de 3/8" (10mm)

Hauteur: 79" (80" jusqu'au dessus de la barre de support)

Fini disponible: noir mat

FLEURCO™SEKUR⁺
PROTECTION DE SÉCURITÉ (S.R.É.) *

*Garantie limitée de 5 ans

Microtek[®]
FLEURCO

Protection de verre

LATITUDE

Écran de douche fixe

Verre trempé clair de 5/16" (8 mm)**Hauteur: 79" (80" jusqu'au dessus du support de verre)****ÉCRAN DE DOUCHE 28**

28 ½" à 29" L

MODÈLE	FINI
LAV28-33-43-79	Noir mat

Pour les bases compatibles, veuillez consulter la section des bases ou le site web www.fleurco.com

ÉCRAN DE DOUCHE 32

32 ½" à 33" L

MODÈLE	FINI
LAV32-33-43-79	Noir mat

Pour les bases compatibles, veuillez consulter la section des bases ou le site web www.fleurco.com

ÉCRAN DE DOUCHE 38

38 ½" à 39" L

MODÈLE	FINI
LAV38-33-43-79	Noir mat

Pour les bases compatibles, veuillez consulter la section des bases ou le site web www.fleurco.com

ÉCRAN DE DOUCHE 44

44 ½" à 45" L

MODÈLE	FINI
LAV44-33-43-79	Noir mat

Pour les bases compatibles, veuillez consulter la section des bases ou le site web www.fleurco.com

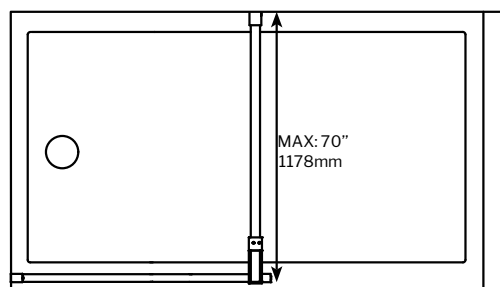

Pour les spécifications techniques de la porte, visitez www.fleurco.com

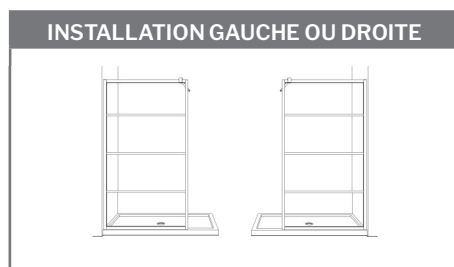



LATITUDE

Écran de douche fixe

garantie
limitée de

10 ans

Écran de douche fixe

Écran avec design sérigraphié pour un entretien facile

Nettoyage sans soucis

Installation à gauche ou à droite

Verre trempé clair de 5/16" (8 mm)

Hauteur: 79" (80" jusqu'au dessus du support de verre)

Finis disponible: noir mat

FLEURCO™SEKUR⁺

PROTECTION DE SÉCURITÉ (S.R.É.) *

*Garantie limitée de 5 ans

Microtek[®]
FLEURCO

Protection de verre

LATITUDE 2 côtés

Écran de douche fixe avec panneau de retour

Verre trempé clair de 5/16" (8 mm)

Hauteur: 79" (80" jusqu'au dessus du support de verre)

PR Veuillez indiquer la dimension du panneau de retour 28", 32", 38" ou 44" dans le champs marqué "PR".



Protection de verre



PROTECTION DE SÉCURITÉ (S.R.E.)

ÉCRAN DE DOUCHE 2 CÔTÉS

MODÈLE	FINI	RETOUR			
		28"	32"	38"	44"
28 1/2" à 29" L (pour base avec façade de 48") · Entrée approx.: 16 1/4" *					
LAV28	PR-33-43-79	Noir mat			
32 1/2" à 33" L (pour base avec façade de 54") · Entrée approx.: 18 1/4"					
LAV32	PR-33-43-79	Noir mat			
38 1/2" à 39" L (pour base avec façade de 60") · Entrée approx.: 18 1/4"					
LAV38	PR-33-43-79	Noir mat			
44 1/2" à 45" L (pour base avec façade de 72") · Entrée approx.: 24 1/4"					
LAV44	PR-33-43-79	Noir mat			

***ATTENTION:** L'ouverture d'entrée est plus petite que la norme

Pour les bases compatibles, veuillez consulter la section des bases ou le site web www.fleurco.com

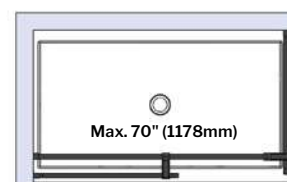
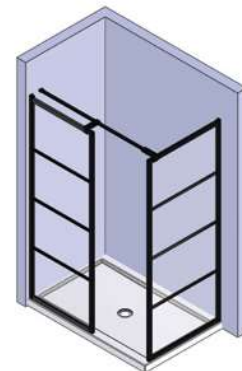

ÉCRAN DE DOUCHE EN COIN

MODÈLE	FINI	RETOUR			
		28"	32"	38"	44"
28 1/2" à 29" L					
LAV28	PRC-33-43-79	Noir mat			
32 1/2" à 33" L					
LAV32	PRC-33-43-79	Noir mat			
38 1/2" à 39" L					
LAV38	PRC-33-43-79	Noir mat			
44 1/2" à 45" L					
LAV44	PRC-33-43-79	Noir mat			

Pour les bases compatibles, veuillez consulter la section des bases ou le site web www.fleurco.com

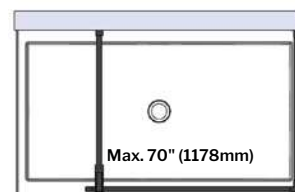
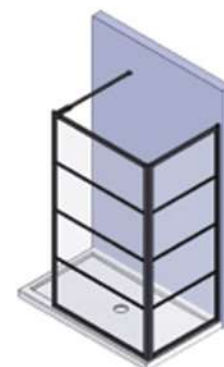

Pour les spécifications techniques de la porte, visitez www.fleurco.com

INSTALLATION GAUCHE OU DROITE

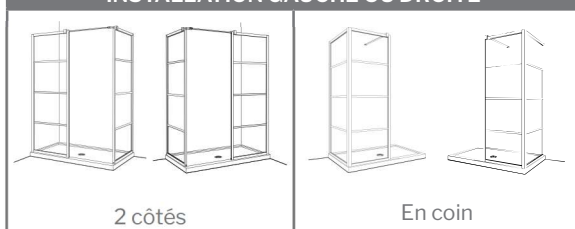

2 côtés

En coin

PANNEAUX DE RETOUR

28" PR = 28 1/2" à 29"
Pour base avec retour de 32"

32" PR = 32 1/2" à 33"
Pour base avec retour de 36"

38" PR = 38 1/2" à 39"
Pour base avec retour de 42"

44" PR = 44 1/2" à 45"
Pour base avec retour de 48"



LATITUDE 2 côtés

Écran de douche fixe avec panneau de retour

garantie limitée de

10 ans

Écran de douche fixe avec panneau de retour

Écran avec design sérigraphié pour un entretien facile

Nettoyage sans soucis

Installation à gauche ou à droite

Verre trempé clair de 5/16" (8 mm)

Hauteur: 79" (80" jusqu'au dessus du support de verre)

Fini disponible: noir mat

 **FLEURCO™SEKUR⁺**

PROTECTION DE SÉCURITÉ (S.R.É.) *

*Garantie limitée de 5 ans

 **Microtek[®]**
FLEURCO

Protection de verre

ELERA

Écran de douche fixe



Protection de verre



PROTECTION DE SÉCURITÉ (S.R.E.)

Verre trempé clair de 5/16" (8 mm)**Hauteur: 79" (80" jusqu'au dessus du support de verre)****ÉCRAN DE DOUCHE 28**

28 3/4" à 29 3/8" L

MODÈLE	FINI
ELEV28-11-40-79	Chrome
ELEV28-25-40-79	Nickel brossé
ELEV28-33-40-79	Noir mat

Pour les bases compatibles, veuillez consulter la section des bases ou le site web www.fleurco.com

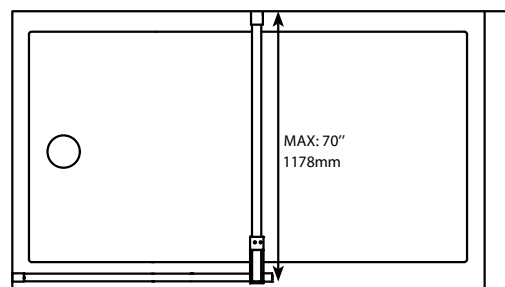
**ÉCRAN DE DOUCHE 32**

32 3/4" à 33 3/8" L

MODÈLE	FINI
ELEV32-11-40-79	Chrome
ELEV32-25-40-79	Nickel brossé
ELEV32-33-40-79	Noir mat

Pour les bases compatibles, veuillez consulter la section des bases ou le site web www.fleurco.com

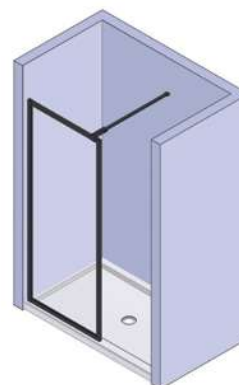
**ÉCRAN DE DOUCHE 38**

38 3/4" à 39 3/8" L

MODÈLE	FINI
ELEV38-11-40-79	Chrome
ELEV38-25-40-79	Nickel brossé
ELEV38-33-40-79	Noir mat

Pour les bases compatibles, veuillez consulter la section des bases ou le site web www.fleurco.com

ÉCRAN DE DOUCHE 44

44 3/4" à 45 3/8" L

MODÈLE	FINI
ELEV44-11-40-79	Chrome
ELEV44-25-40-79	Nickel brossé
ELEV44-33-40-79	Noir mat

Pour les bases compatibles, veuillez consulter la section des bases ou le site web www.fleurco.com

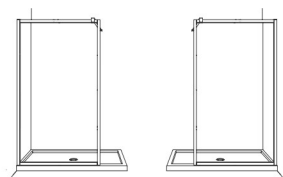
INSTALLATION GAUCHE OU DROITE

Fibo Systèmes muraux
par FLEURCO
Voir la section Fibo par Fleurco



ELERA

Écran de douche fixe

NOUVEAU

garantie
limitée de

10 ans

Écran de douche fixe

Installation à gauche ou à droite

Verre trempé clair de 5/16" (8mm)

Hauteur: 79" (80" jusqu'au dessus du support de verre)

Finis disponibles: chrome, nickel brossé et noir mat

 **FLEURCO™SEKUR⁺**

PROTECTION DE SÉCURITÉ (S.R.É.) *

*Garantie limitée de 5 ans

 **Microtek[®]**
FLEURCO

Protection de verre

ELERA 2 côtés

NOUVEAU

Écran de douche fixe avec panneau de retour

Verre trempé clair de 5/16" (8 mm)

Hauteur: 79" (80" jusqu'au dessus du support de verre)

PR Veuillez indiquer la dimension du panneau de retour 28", 32", 38" ou 44" dans le champs marqué "PR".



Protection de verre



PROTECTION DE SÉCURITÉ (S.R.E.)

ÉCRAN DE DOUCHE 2 CÔTÉS

MODÈLE	FINI	RETOUR			
		28"	32"	38"	44"
28 3/4" à 29 3/8" L (pour base avec façade de 48") · Entrée approx.: 16 3/4" *					
ELEV28 _{PR} -11-40-79	Chrome				
ELEV28 __ -25-40-79	Nickel brossé				
ELEV28 __ -33-40-79	Noir mat				
32 3/4" à 33 3/8" L (pour base avec façade de 54") · Entrée approx.: 18 3/4" *					
ELEV32 _{PR} -11-40-79	Chrome				
ELEV32 __ -25-40-79	Nickel brossé				
ELEV32 __ -33-40-79	Noir mat				
38 3/4" à 39 3/8" L (pour base avec façade de 60") · Entrée approx.: 18 3/4" *					
ELEV38 _{PR} -11-40-79	Chrome				
ELEV38 __ -25-40-79	Nickel brossé				
ELEV38 __ -33-40-79	Noir mat				
44 3/4" à 45 3/8" L (pour base avec façade de 72") · Entrée approx.: 24 3/4" *					
ELEV44 _{PR} -11-40-79	Chrome				
ELEV44 __ -25-40-79	Nickel brossé				
ELEV44 __ -33-40-79	Noir mat				

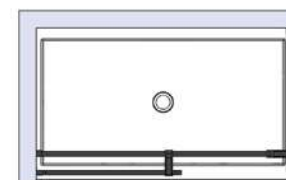
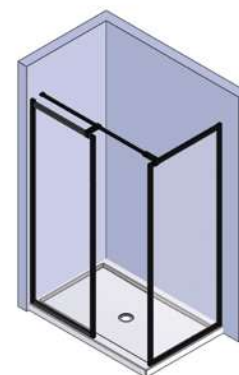

Max. 70" (178mm)

***ATTENTION:** L'ouverture d'entrée est plus petite que la norme
 Pour les bases compatibles, veuillez consulter la section des bases ou le site web www.fleurco.com

INSTALLATION GAUCHE OU DROITE

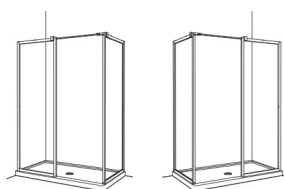

Fibo Systèmes muraux

par FLEURCO

Voir la section Fibo par Fleurco

PANNEAUX DE RETOUR

28" PR = 28 3/4" à 29 3/8"
Pour base avec retour de 32"

32" PR = 32 3/4" à 33 3/8"
Pour base avec retour de 36"

38" PR = 38 3/4" à 39 3/8"
Pour base avec retour de 42"

44" PR = 44 3/4" à 45 3/8"
Pour base avec retour de 48"



ELERA 2 côtés

NOUVEAU

Écran de douche fixe avec panneau de retour

garantie limitée de

10 ans

Écran de douche fixe avec panneau de retour

Installation à gauche ou à droite

Verre trempé clair de 5/16" (8mm)

Hauteur: 79" (80" jusqu'au dessus du support de verre)

Finis disponibles: chrome, nickel brossé et noir mat

FLEURCO™SEKUR⁺

PROTECTION DE SÉCURITÉ (S.R.É.) *

*Garantie limitée de 5 ans

Microtek[®]
 FLEURCO

Protection de verre

ELERA en coin

NOUVEAU

Écran de douche fixe avec panneau de retour

Verre trempé clair de 5/16" (8 mm)**Hauteur: 79" (80" jusqu'au dessus du support de verre)**

PR Veuillez indiquer la dimension du panneau de retour 28", 32", 38" ou 44" dans le champs marqué "PR".

ÉCRAN DE DOUCHE EN COIN

MODÈLE	FINI	RETOUR			
		28"	32"	38"	44"
28 3/4" à 29 3/8" L					
ELEV28 ^{PR} C-11-40-79	Chrome				
ELEV28 __ C-25-40-79	Nickel brossé				
ELEV28 __ C-33-40-79	Noir mat				
32 3/4" à 33 3/8" L					
ELEV32 ^{PR} C-11-40-79	Chrome				
ELEV32 __ C-25-40-79	Nickel brossé				
ELEV32 __ C-33-40-79	Noir mat				
38 3/4" à 39 3/8" L					
ELEV38 ^{PR} C-11-40-79	Chrome				
ELEV38 __ C-25-40-79	Nickel brossé				
ELEV38 __ C-33-40-79	Noir mat				
44 3/4" à 45 3/8" L					
ELEV44 ^{PR} C-11-40-79	Chrome				
ELEV44 __ C-25-40-79	Nickel brossé				
ELEV44 __ C-33-40-79	Noir mat				

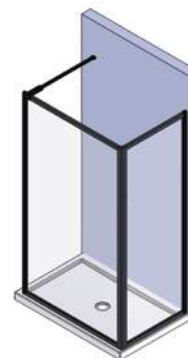
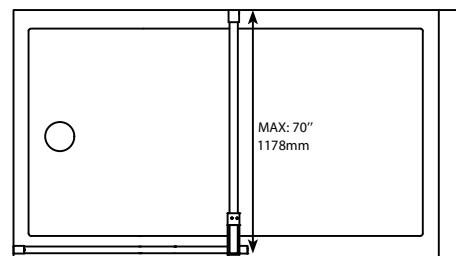
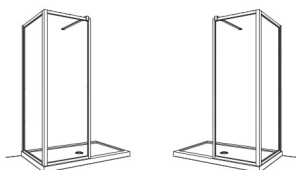
Pour les bases compatibles, veuillez consulter la section des bases ou le site web www.fleurco.com**INSTALLATION GAUCHE OU DROITE**

Fibo Systèmes muraux

par FLEURCO

Voir la section Fibo par Fleurco

PANNEAUX DE RETOUR

28" PR = 28 3/4" à 29 3/8"
Pour base avec retour de 32"

32" PR = 32 3/4" à 33 3/8"
Pour base avec retour de 36"

38" PR = 38 3/4" à 39 3/8"
Pour base avec retour de 42"

44" PR = 44 3/4" à 45 3/8"
Pour base avec retour de 48"



ELERA en coin

NOUVEAU

Écran de douche fixe avec panneau de retour

garantie limitée de

10

 ans

FLEURCO™SEKUR⁺
PROTECTION DE SÉCURITÉ (S.R.É.) *

*Garantie limitée de 5 ans

Microtek[®]
FLEURCO

Protection de verre

Écran de douche fixe avec panneau de retour

Installation à gauche ou à droite

Verre trempé clair de 5/16" (8mm)

Hauteur: 79" (80" jusqu'au dessus du support de verre)

Finis disponibles: chrome, nickel brossé et noir mat

Écran de douche fixe

Verre trempé clair de 3/8" (10 mm) • Hauteur: 79" (80 1/2" jusqu'au dessus de la barre de support)

ÉCRAN DE DOUCHE 29

29 3/8" à 29 7/8" L

MODÈLE	FINI
VLS29-11-40-79	Chrome
VLS29-25-40-79	Nickel brossé
VLS29-33-40-79	Noir mat
VLS29-12-40-79 NOUVEAU!	Or brossé

 Pour les bases compatibles, veuillez consulter la section des bases ou le site web www.fleurco.com

ÉCRAN DE DOUCHE 33

32 3/4" à 33 1/4" L

MODÈLE	FINI
VLS33-11-40-79	Chrome
VLS33-25-40-79	Nickel brossé
VLS33-33-40-79	Noir mat
VLS33-12-40-79 NOUVEAU!	Or brossé

 Pour les bases compatibles, veuillez consulter la section des bases ou le site web www.fleurco.com

ÉCRAN DE DOUCHE 39

38 3/4" à 39 1/4" L

MODÈLE	FINI
VLS39-11-40-79	Chrome
VLS39-25-40-79	Nickel brossé
VLS39-33-40-79	Noir mat
VLS39-12-40-79 NOUVEAU!	Or brossé

 Pour les bases compatibles, veuillez consulter la section des bases ou le site web www.fleurco.com

ÉCRAN DE DOUCHE 45

45 3/8" à 45 7/8" L

MODÈLE	FINI
VLS45-11-40-79	Chrome
VLS45-25-40-79	Nickel brossé
VLS45-33-40-79	Noir mat
VLS45-12-40-79 NOUVEAU!	Or brossé

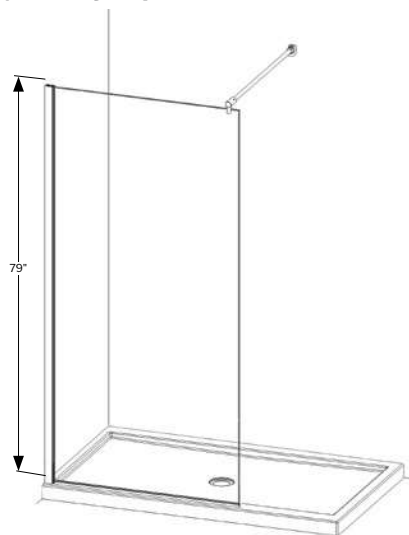
 Pour les bases compatibles, veuillez consulter la section des bases ou le site web www.fleurco.com

Installation de la barre de support du mur arrière jusqu'au panneau fixe

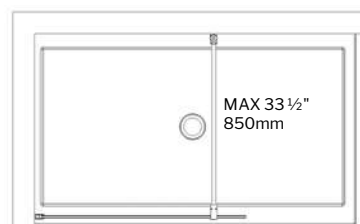

Installation de la barre de support du mur latéral jusqu'au panneau fixe

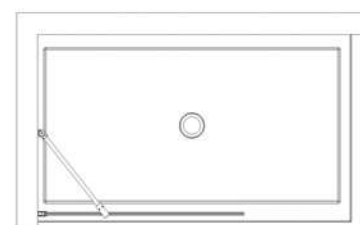

Barre du support "V" (vendue séparément)

MODÈLE	FINI
EVBAR11-01	Chrome
EVBAR25-01	Nickel brossé
EVBAR33-01	Noir mat
EVBAR12-01	Or brossé

INSTALLATION GAUCHE OU DROITE

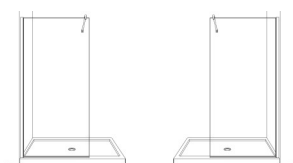

MAINTENANT
DISPONIBLE EN
FINI OR BROSSÉ

ÉCRANS DE DOUCHE

LEXUS

VLS39-12-40-79

garantie
limitée de

10 ans

SELECT

LEXUS

Écran de douche fixe

Écran de douche fixe

Barre de support "X" (maximum 33" du mur du fond)

Installation du bras de support à angle ou transversal (maximum 33")

Verre trempé clair de 3/8" (10 mm)

Hauteur: 79" (80 1/2" jusqu'au dessus de la barre de support)

Finis disponibles: chrome, nickel brossé, noir mat et or brossé

 **Microtek**[®]
FLEURCO
Protection de verre



SELECT

LEXUS 2 côtés

Écran de douche fixe avec panneau de retour

NOUVEAU

garantie limitée de

10

ans

Écran de douche fixe avec panneau de retour

Toutes les unités sont dotées d'une barre "X" pour soutenir le panneau de façade

Installation de la barre de support à angle ou transversal (maximum 33")

Les unités de 39" et 45" inclus 2 barres de support

Installation à gauche ou à droite

Verre trempé clair de 3/8" (10 mm)

Hauteur: 79" (80 1/2" jusqu'au dessus de la barre de support)

Finis disponibles: chrome, nickel brossé, noir mat et or brossé



Protection de verre

STATION

Écran de douche fixe



Verre trempé clair de 3/8" (10 mm) • Hauteur: 79"

ÉCRAN DE DOUCHE 30

29 3/4" à 30 3/8" L

MODÈLE	FINI
VSXS30-11-40-79	Chrome
VSXS30-25-40-79	Nickel brossé
VSXS30-33-40-79	Noir mat
VSXS30-12-40-79	Or brossé NOUVEAU!

Pour les bases compatibles, veuillez consulter la section des bases ou le site web www.fleurco.com

ÉCRAN DE DOUCHE 34

33 3/4" à 34 3/8" L

MODÈLE	FINI
VSXS34-11-40-79	Chrome
VSXS34-25-40-79	Nickel brossé
VSXS34-33-40-79	Noir mat
VSXS34-12-40-79	Or brossé NOUVEAU!

Pour les bases compatibles, veuillez consulter la section des bases ou le site web www.fleurco.com

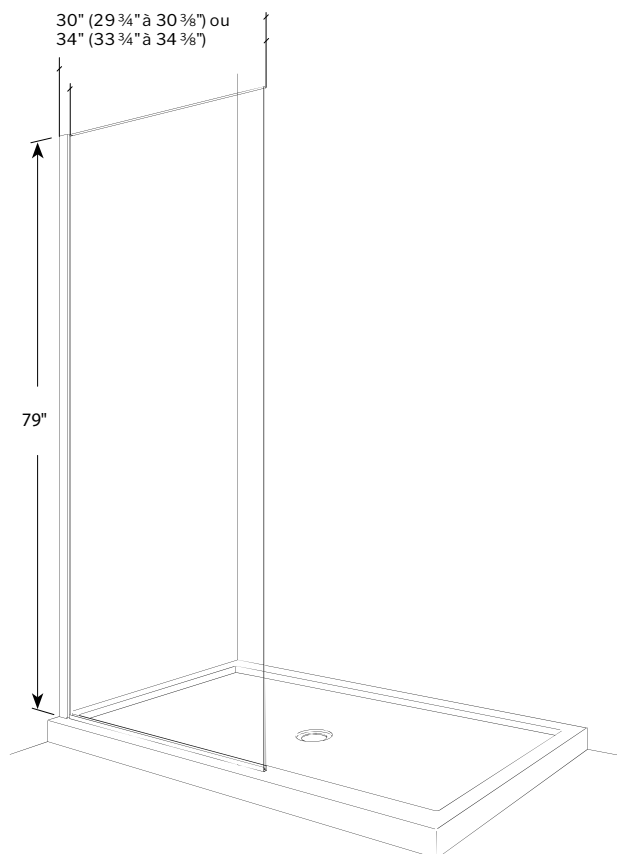

Barre du support "V" (vendue séparément)

MODÈLE	FINI
EVBAR11-01	Chrome
EVBAR25-01	Nickel brossé
EVBAR33-01	Noir mat
EVBAR12-01	Or brossé

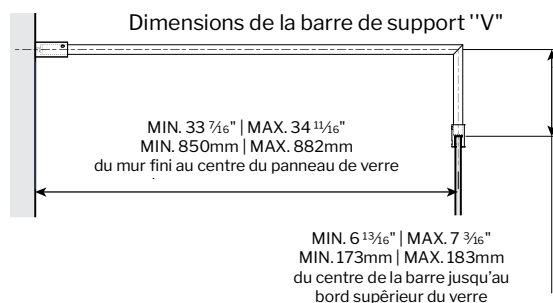

INSTALLATION GAUCHE OU DROITE

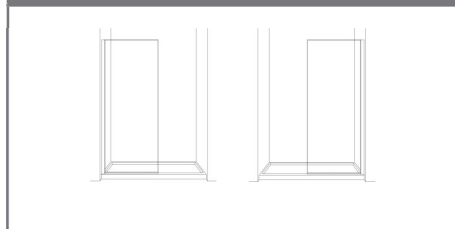

MAINTENANT
DISPONIBLE EN
FINI OR BROSSÉ

VSXS34-12-40-79

garantie
limitée de

10 ans

STATION

Écran de douche fixe

Écran de douche fixe

Installation à gauche ou à droite

Verre trempé clair de 3/8" (10 mm)

Hauteur: 79"

Finis disponibles: chrome, nickel brossé, noir mat et or brossé

 **Microtek**[®]
FLEURCO
Protection de verre

Verre trempé clair de 1/4" (6 mm) • Hauteur: 75"

PANNEAU DE DOUCHE PIVOTANT 34

Panneau 34 1/4" L

MODÈLE	FINI
EST34-11-40	Chrome
EST34-25-40	Nickel brossé
EST34-33-40	Noir mat

Compatible avec toutes les bases de 48" et +

Pour les bases compatibles, veuillez consulter la section des bases ou le site web www.fleurco.com

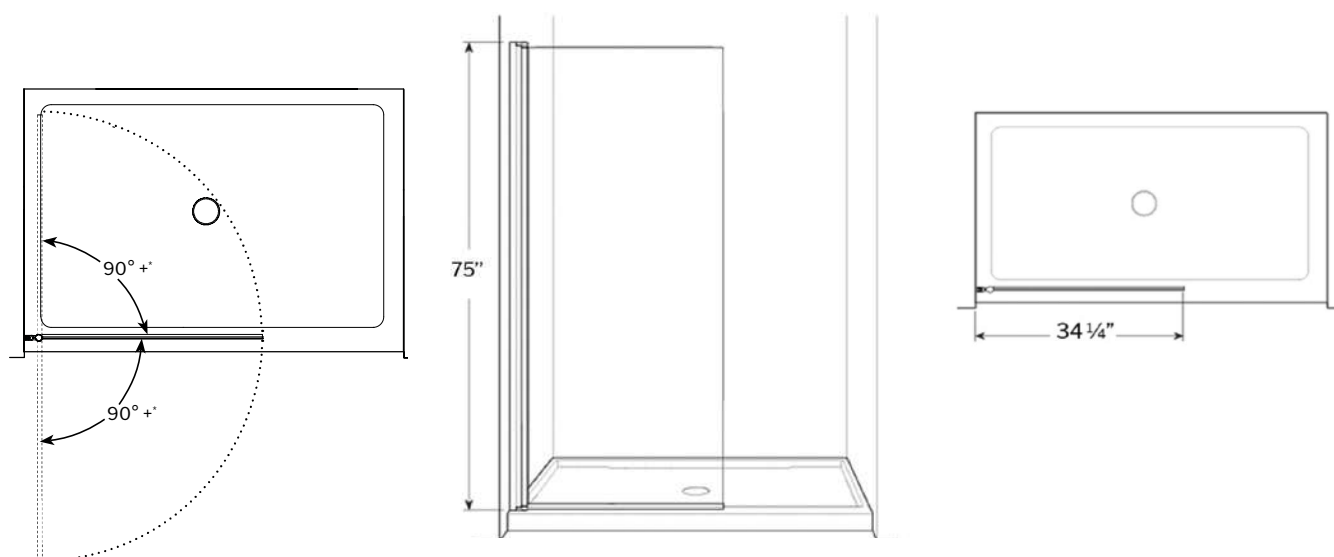

* Le panneau peut dépasser 90° mais peut entrer en contact avec le mur

INSTALLATION GAUCHE OU DROITE



Fibo Systèmes muraux
 par FLEURCO
 Voir la section Fibo par Fleurco

garantie
limitée de**10** ans**SIENA** Solo

Écran simple de douche pivotant

Écran de douche simple pivotant

Pivote 90° vers l'extérieur et l'intérieur

Installation à gauche ou à droite

Verre trempé clair de 1/4" (6 mm)

Hauteur: 75"

Finis disponibles: chrome, nickel brossé et noir mat



Protection de verre

LVL BASE ENCASTRÉE

Veillez voir la section des bases pour plus d'informations

Peut être installé entièrement encastré tout en minimisant le travail nécessaire à la préparation du sous-plancher et des solives pour le recevoir

Base en polymarbre

Base à profil bas

TAVIA BASE TEXTURÉE

Veillez voir la section des bases pour plus d'informations

Base en polymarbre

Plusieurs finitions disponibles

ÉCRANS DE BAIGNOIRE

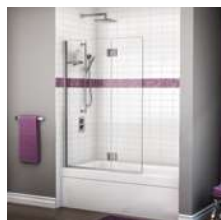
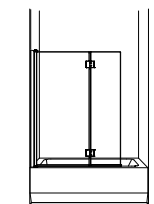

MONACO CARRÉ2-3
Écran de baignoire pivotant avec
panneau fixe
Grandeur: 24 panneau fixe + 15 écran
SELECT 24 panneau fixe + 15 écran



SIENA DUO6-7
Écran de baignoire à double pivot
Grandeur: 27 panneau fixe + 15 écran



MONACO ARRONDI.....4-5
Écran de baignoire pivotant av
panneau fixe
Grandeur: 24 panneau fixe + 15 écran
SELECT 24 panneau fixe + 15 écran



SIENA8-9
Écran de baignoire fixe avec un
panneau pivotant
Grandeur: 25 panneau fixe + 15 écran



ÉCRANS SIMPLES DE BAIGNOIRE

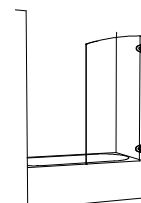

VECTRA.....10-11
Écran de baignoire fixe
Grandeur: 33



STATION16-17
Écran de baignoire fixe
Grandeurs: 30, 34



LATITUDE12-13
Écran de baignoire fixe
Grandeurs: 28, 32



SIENA SOLO1
Écran simple de baignoire pivotant
Grandeur: 34

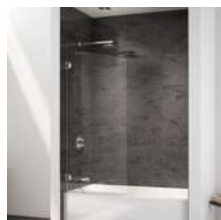

SOLO.....14-15
Écran de baignoire pivotant
Grandeur: 2
SELECT 29



M Protection de verre

SEKUR+ Protection de sécurité (S.R.É.)

Finis disponibles

Verre trempé



● Chrome

C Clair

● Nickel brossé

● Noir mat

Visitez www.fleurco.com
pour plus d'informations

Voir la fin de la section pour plus
d'informations

FLEURCO INC. **CANADA** Tél: 1.514.326.2222 | Sans frais: 1.800.993.0033 | Téléc.: 1.514.326.2008 | www.fleurco.com

FLEURCO INC. **USA EAST** Tél: 856.778.0110 | Sans frais: 1.888.568.2121 | Téléc.: 1.888.854.1020

FLEURCO INC. **USA MIDWEST** Tél: 630.607.0847 | Sans frais: 1.888.263.3651 | Téléc.: 331.225.2549

FLEURCO INC. **USA WEST** Tél: 562.368.8800 | Sans frais: 1.877.413.2880 | Téléc.: 562.368.8812

MONACO Carré

Écran de baignoire pivotant avec panneau fixe



Verre trempé clair de 3/8" (10 mm)
Hauteur: 58" (59 1/2" jusqu'au dessus de la barre de support)

***SELECT MONACO CARRÉ BARRE DE SUPPORT "X"**

40 7/16" à 41 7/16" L

MODÈLE	FINI
VMSXT24-11-40	Chrome
VMSXT24-25-40	Nickel brossé
VMSXT24-33-40	Noir mat

Cette unité est universelle, droite et gauche.

VMSXT24

Barre de support

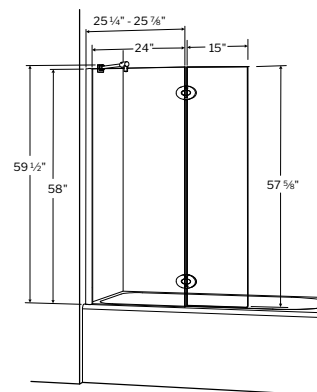

MONACO CARRÉ SUPPORT POUR ÉTAGÈRE EN VERRE "G"

40 7/16" à 41 7/16" L

MODÈLE	FINI
VWGSH24-11-40①-②	Chrome
VWGSH24-25-40 _ _	Nickel brossé

*Étagère en verre disponible en verre trempé clair de 3/8" (10 mm)

VWGSH24

Support pour étagère en verre

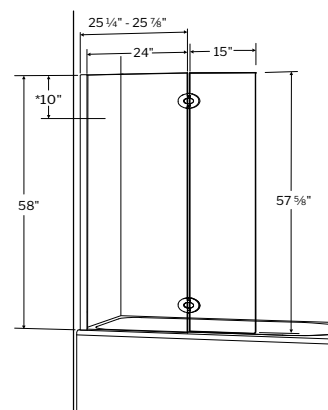

* Position de l'étagère à partir du haut du panneau de verre

*SELECT

Barre de support (X) et charnières rectangulaires (M)

*AUCUNE option

Référez-vous à la page 16 pour l'option du panneau de retour.

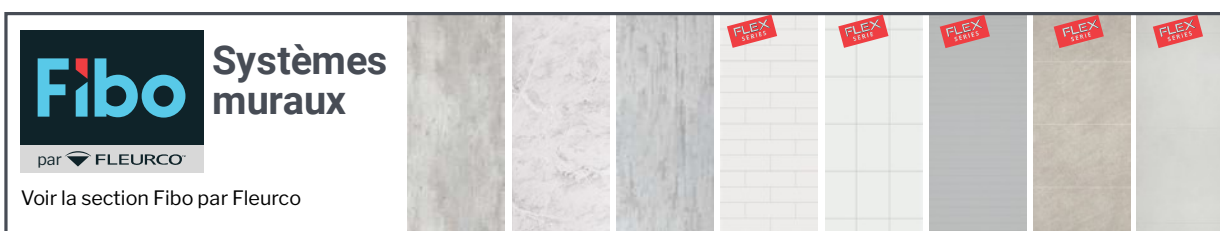
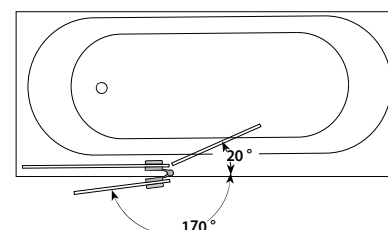
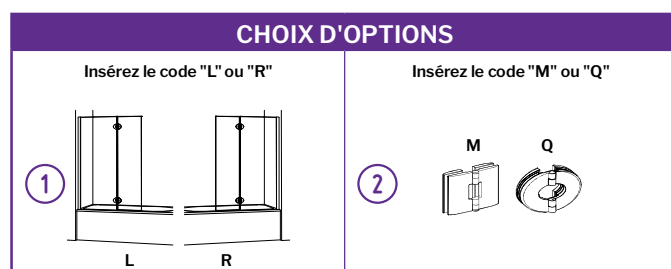



SELECT

garantie
limitée de

10 ans

MONACO Carré

Écran de baignoire pivotant avec panneau fixe

Écran de baignoire carré avec panneau fixe

Pivote 170° vers l'extérieur et 20° vers l'intérieur

Verre trempé clair de 3/8" (10mm)

Hauteur: 58" (59 1/2" jusqu'au dessus de la barre de support "X")

AVEC OPTIONS

Choix de barre de support ou de l'étagère en verre

Choix de 2 charnières verre-à-verre

Configuration à gauche ou à droite

Finis disponibles: chrome et nickel brossé

Dimensions sur mesure disponibles

SELECT

Offert avec la barre de support "X"

Charnière "M"

Installation à gauche ou à droite

Finis disponibles: chrome, nickel brossé et noir mat



Protection de verre

MONACO Arrondi

Écran de baignoire pivotant avec panneau fixe

Verre trempé clair de 3/8" (10 mm) • Hauteur: 58"

(59 1/2" jusqu'au dessus de la barre de support)

Verre trempé clair de 1/4" (6 mm) • Hauteur: 58"

(59 1/2" jusqu'au dessus de la barre de support)

***SELECT MONACO ARRONDI BARRE DE SUPPORT "X"**

40 7/16" à 41 1/16" L

MODÈLE	FINI
	Verre trempé clair de 3/8" (10 mm)
VQRXT24-11-40	Chrome
VQRXT24-25-40	Nickel brossé
VQRXT24-33-40	Noir mat
	Verre trempé clair de 1/4" (6 mm)
VQRST24-11-40	Chrome
VQRST24-25-40	Nickel brossé
VQRST24-33-40	Noir mat

Ces unités est universelle, droite et gauche.

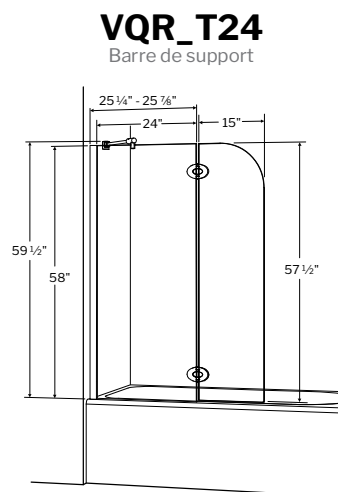

MONACO ARRONDI SUPPORT POUR ÉTAGÈRE EN VERRE "G"

40 7/16" à 41 1/16" L

MODÈLE	FINI
	Verre trempé clair de 3/8" (10 mm)
VGSH24-11-40	Chrome
VGSH24-25-40 _ _	Nickel brossé

*Étagère en verre disponible en verre trempé clair de 3/8"

VGSH24
Support pour étagère en verre

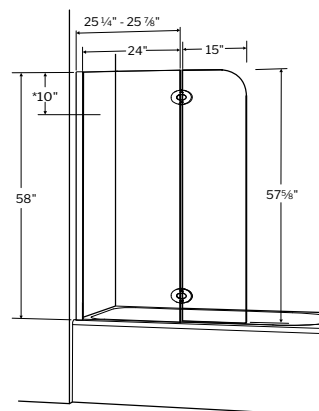

* Position de l'étagère à partir du haut du panneau de verre

***SELECT**

Barre de support (X) et charnières ovales (Q)

*AUCUNE option

Référez-vous à la page 16 pour l'option du panneau de retour.

CHOIX D'OPTIONS

Insérez le code "L" ou "R"

1

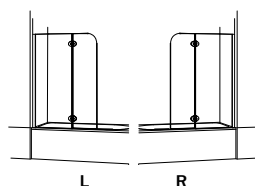

Insérez le code "M" ou "Q"

2

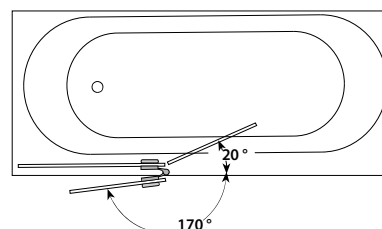
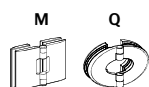

Fibo Systèmes muraux
par FLEURCO

Voir la section Fibo par Fleurco

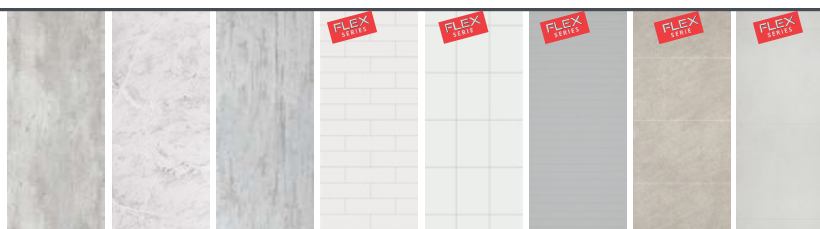

MONACO Arrondi

Écran de baignoire pivotant avec panneau fixe

garantie limitée de

10 ans

Écran de baignoire arrondi avec panneau fixe

Pivote 170° vers l'extérieur et 20° vers l'intérieur

Hauteur: 58" (59 1/2" jusqu'au dessus de la barre de support "X")

AVEC OPTIONS

Choix de la barre de support ou de l'étagère en verre

Choix de 2 charnières verre-à-verre

Configuration à gauche ou à droite

Verre trempé clair de 3/8" (10 mm)

Finis disponibles: chrome et nickel brossé

SELECT

Offert avec la barre de support "X"

Charnière "Q"

Installation à gauche ou à droite

Verre trempé clair de 3/8" (10 mm) et 1/4" (6 mm)

Finis disponibles: chrome, nickel brossé et noir ma



Protection de verre

Verre trempé clair de 1/4" (6 mm) • Hauteur: 58"

ÉCRAN DE BAIGNOIRE

Panneau amovible 26 7/8" L • Petit écran 15" L

MODÈLE	FINI
ESHB26-11-40	Chrome
ESHB26-25-40	Nickel brossé
ESHB26-33-40	Noir mat

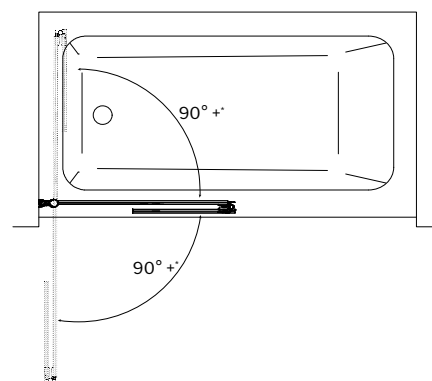
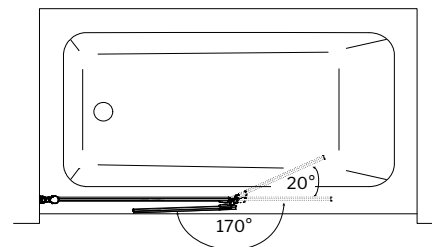
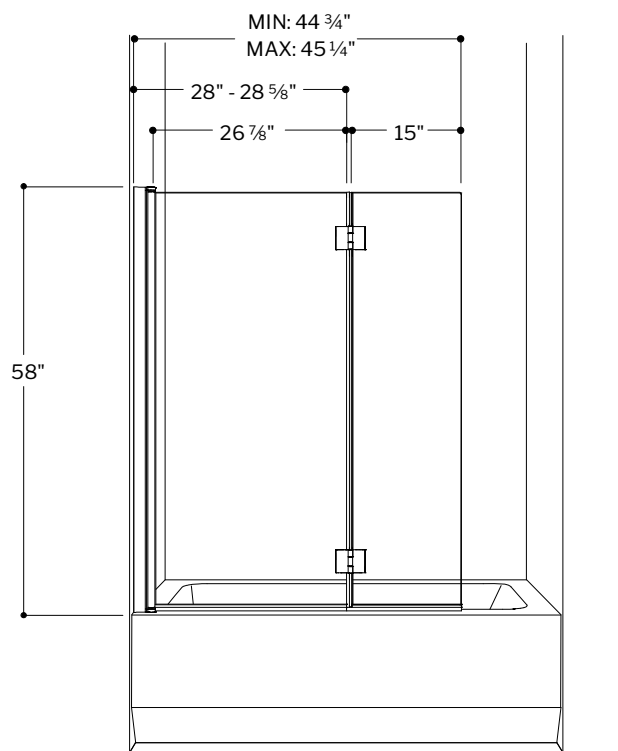

*Le panneau peut dépasser 90° mais peut entrer en contact avec le mur



Systèmes muraux

par FLEURCO

Voir la section Fibo par Fleurco

SIENA_{Duo}

Écran de baignoire à double pivot

garantie
limitée de

10 ans

Panneaux en verre à deux plis permettant un accès facile au robinet et à la baignoire

Le panneau pivote 90° vers l'extérieur et l'intérieur

Le petit écran pivote de 170° à l'extérieur et 20° à l'intérieur

Installation à gauche ou à droite

Verre trempé clair de 1/4" (6 mm)

Hauteur: 58"

Finis disponibles: chrome, nickel brossé et noir mat

 **Microtek**[®]
FLEURCO
Protection de verre

SIENA Écran de baignoire

Écran de baignoire fixe avec un panneau pivotant

Verre trempé clair de 1/4" (6 mm) • Hauteur: 58" (59 1/2" jusqu'au dessus de la barre de support)

ÉCRAN DE BAIGNOIRE

Panneau large 25" L • Écran amovible 15" L

MODÈLE	FINI
ESH24-11-40	Chrome
ESH24-25-40	Nickel brossé
ESH24-33-40	Noir mat

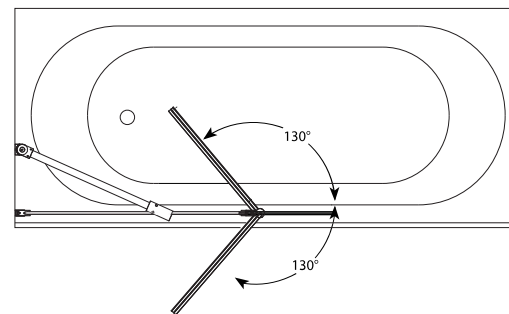
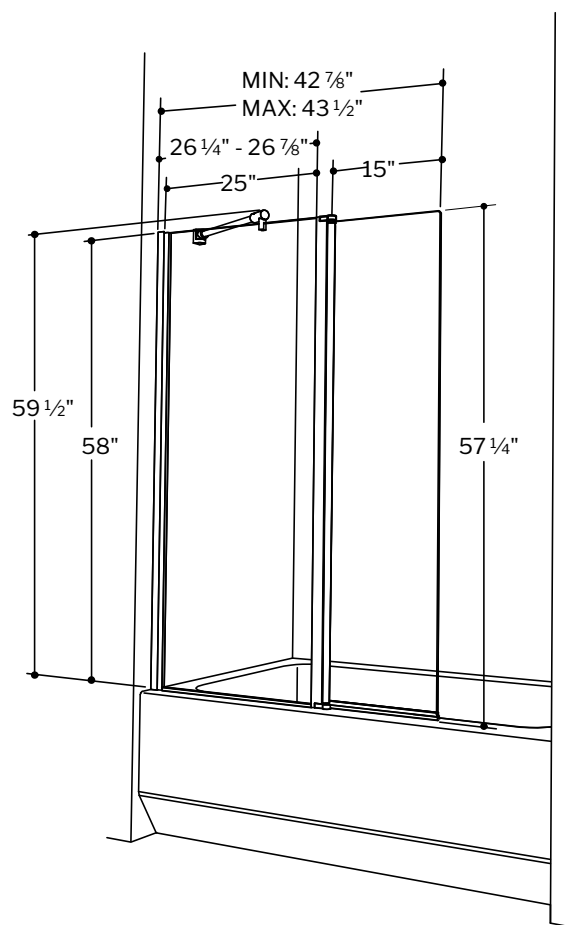

Fibo Systèmes muraux
par FLEURCO

Voir la section Fibo par Fleurco



SIENA

Écran de baignoire fixe avec un panneau pivotant

garantie
limitée de

10 ans

Écran de baignoire fixe avec un panneau pivotant

Pivote 130° vers l'extérieur et l'intérieur

Installation à gauche ou à droite

Verre trempé clair de 1/4" (6 mm)

Hauteur: 58" (59 1/2" jusqu'au dessus de la barre de support)

Finis disponibles: chrome, nickel brossé et noir mat

 **Microtek**[®]
FLEURCO
Protection de verre

VECTRA

Écran de baignoire fixe

Verre trempé clair de 3/8" (10 mm)

Hauteur: 66" (67" jusqu'au dessus de la barre de support)

ÉCRAN DE BAIGNOIRE 33

33" L

MODÈLE	FINI
VTRT33-33-40 ^①	Noir mat



Protection de verre



PROTECTION DE SÉCURITÉ (S.R.E.)

Dimensions de la barre de support

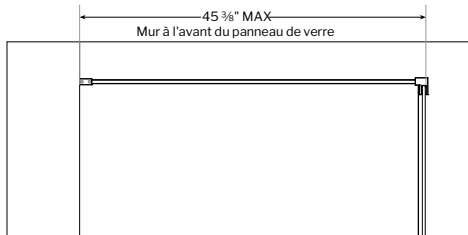

CHOIX D'OPTIONS

Insérez le code "L" ou "R"

①

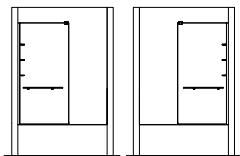

L

R

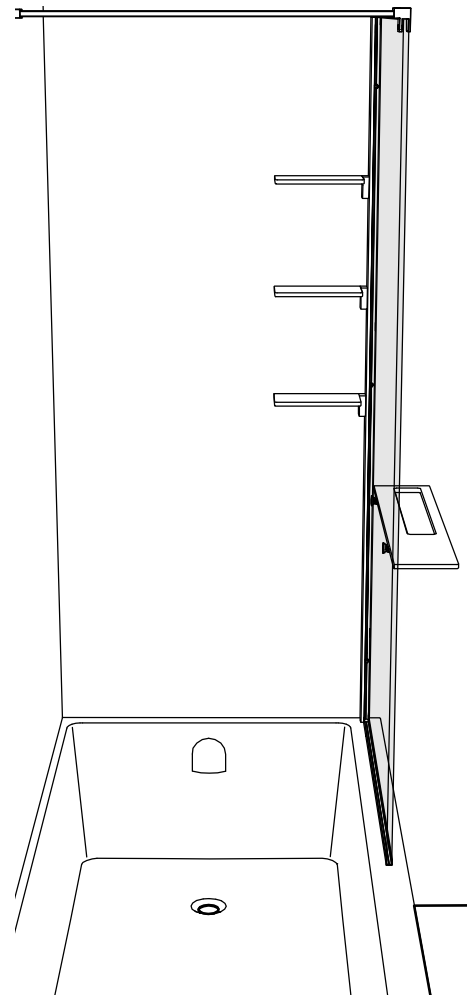

Voir la section Fibo par Fleurco

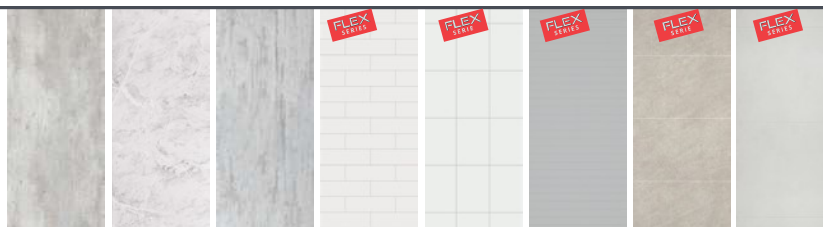



VTRT33-33-40R

VECTRA

Écran de baignoire fixe

garantie
limitée de

10 ans

Écran de baignoire fixe

3 étagères en métal intégrées ajustables

Porte-serviette inclus

Configuration à gauche ou à droite

Verre trempé clair de 3/8" (10 mm)

Hauteur: 66" (67" jusqu'au dessus de la barre de support)

Fini disponible: noir mat

FLEURCO™SEKUR⁺

PROTECTION DE SÉCURITÉ (S.R.É.) *

*Garantie limitée de 5 ans

Microtek[®]
FLEURCO

Protection de verre

LATITUDE

Écran de baignoire fixe

Verre trempé clair de 5/16" (8 mm)

Hauteur: 66" (66 ¾" jusqu'au dessus de la barre de support)



Protection de verre



PROTECTION DE SÉCURITÉ (S.R.E.)

ÉCRAN DE BAIGNOIRE 28

28 ½" L

MODÈLE	FINI
LAVT28-33-43	Noir mat

ÉCRAN DE BAIGNOIRE 32

32 ½" L

MODÈLE	FINI
LAVT32-33-43	Noir mat

LAVT28

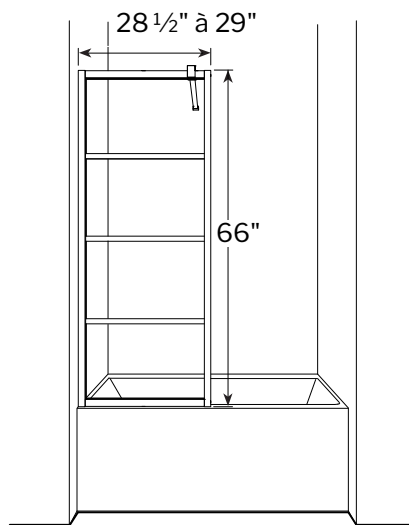

LAVT32

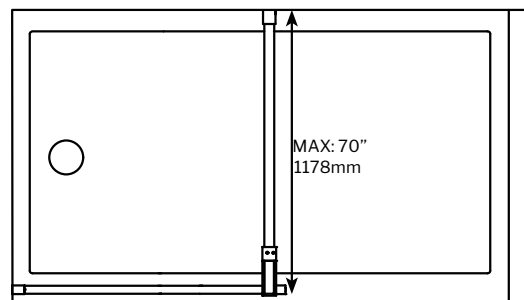
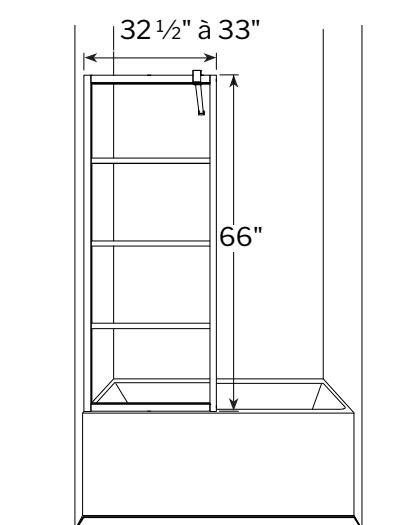

Fibo Systèmes muraux
par FLEURCO

Voir la section Fibo par Fleurco

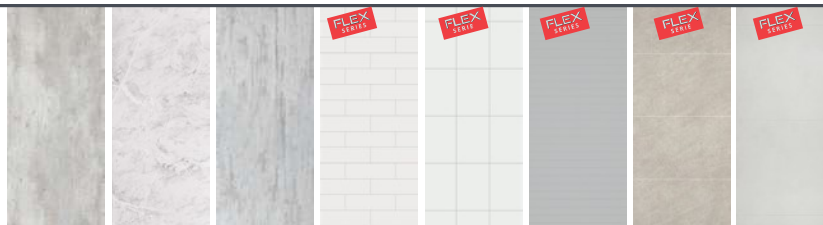



LATITUDE 

Écran de baignoire fixe

garantie
limitée de

10 ans

Écran de baignoire fixe

Écran avec design sérigraphié pour un entretien facile

Installation à gauche ou à droite

Verre trempé clair de 5/16" (8 mm)

Hauteur: 66" (66 ¾" jusqu'au dessus de la barre de support)

Finis disponible: noir mat

 **FLEURCO™SEKUR⁺**

PROTECTION DE SÉCURITÉ (S.R.É.) *

*Garantie limitée de 5 ans

 **Microtek[®]**
FLEURCO

Protection de verre

SOLO

Écran de baignoire pivotant

Verre trempé clair de 3/8" (10 mm) • Hauteur: 63"

Verre trempé clair de 1/4" (6 mm) • Hauteur: 63"

***SELECT SOLO CARRÉ**

29" L

MODÈLE	FINI
Verre trempé clair de 3/8" (10 mm)	
VMSXT029-11-40	Chrome
VMSXT029-25-40	Nickel brossé
VMSXT029-33-40	Noir mat
Cette unité est universelle, droite et gauche.	

Carré

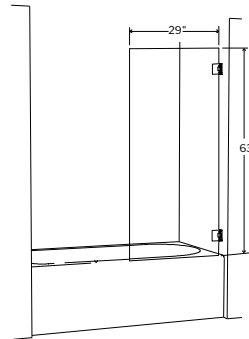
**SOLO ARRONDI**

29" L

MODÈLE	FINI
Verre trempé clair de 3/8" (10 mm)	
VXT029-11-40 ①-②	Chrome
VXT029-25-40 _ _	Nickel brossé
VQRXT029-11-40	Chrome
VQRXT029-25-40	Nickel brossé
VQRXT029-33-40	Noir mat
Cette unité est universelle, droite et gauche.	

Arrondi

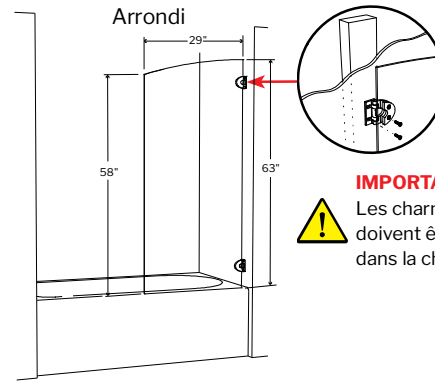
**IMPORTANT**

Les charnières fixées au mur doivent être fixées et renforcées dans la charpente

SOLO ARRONDI

29"L

MODÈLE	FINI
Verre trempé clair de 1/4" (6 mm)	
VT029-11-40 ①-②	Chrome
VT029-25-40 _ _	Nickel brossé

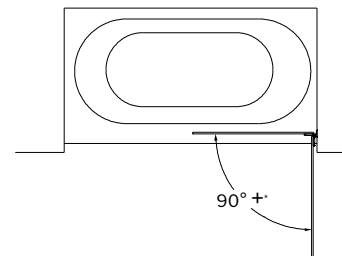

*Le panneau peut dépasser 90° mais peut entrer en contact avec le mur

SELECT*SOLO CARRÉ:** Charnières rectangulaires (M)**SOLO ARRONDI:** Charnières ovales (Q)

*AUCUNE OPTIONS

CHOIX D'OPTIONS

Insérez le code "L" ou "R"

①

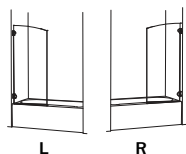

Insérez le code "M" ou "Q"

②

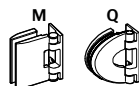



SOLO

Écran de baignoire pivotant

garantie
limitée de

10 ans

Écran de baignoire pivotant

Pivote 90° vers l'extérieur

Hauteur: 63"

AVEC OPTIONS

Choix de 2 charnières fixées au mur

Configuration à gauche ou à droite

Verre trempé clair de 3/8" (10mm) et 1/4" (6mm)

Finis disponibles: chrome et nickel brossé

SELECT

Carré offert avec les charnières "M"

Arrondi offert avec les charnières "Q"

Installation à gauche ou à droite

Verre trempé clair de 3/8" (10mm)

Finis disponibles: chrome, nickel brossé et noir mat



Protection de verre

STATION

Écran de baignoire fixe

Verre trempé clair de 3/8" (10 mm) • Hauteur: 58"

ÉCRAN DE BAIGNOIRE 30

29 3/4" à 30 3/8" L

MODÈLE	FINI
VSXT30-11-40	Chrome
VSXT30-25-40	Nickel brossé
VSXT30-33-40	Noir mat

Cette unité est universelle, droite et gauche.

Peut aussi être utilisé comme panneau de retour.

ÉCRAN DE BAIGNOIRE 34

33 3/4" à 34 3/8" L

MODÈLE	FINI
VSXT34-11-40	Chrome
VSXT34-25-40	Nickel brossé
VSXT34-33-40	Noir mat

Cette unité est universelle, droite et gauche.

Peut aussi être utilisé comme panneau de retour.

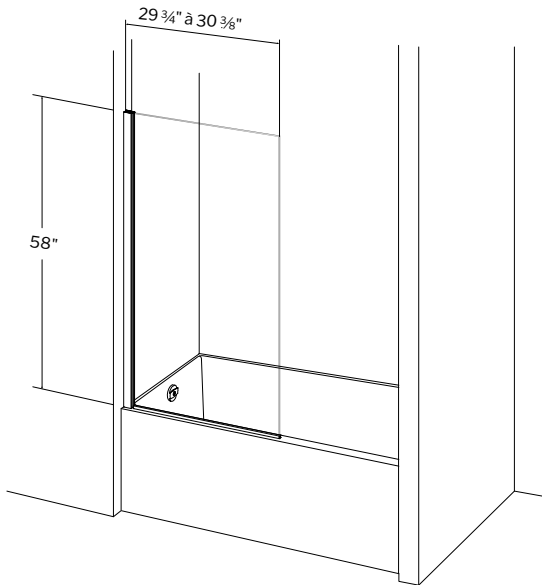

VSXT30

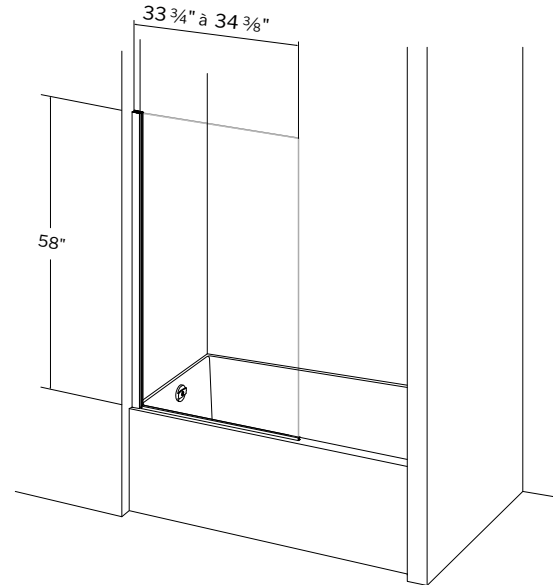

VSXT34



Systèmes muraux

par FLEURCO

Voir la section Fibo par Fleurco

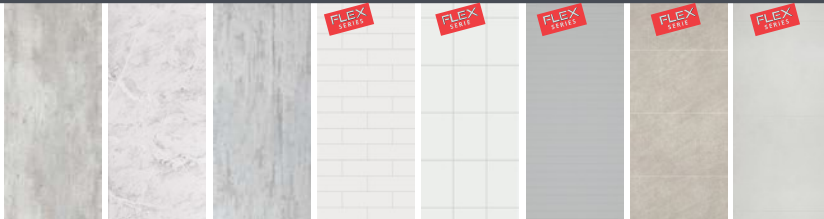

garantie
limitée de**10** ans

STATION

Écran de baignoire fixe

Écran de baignoire fixe

Installation à gauche ou à droite en façade et sur le retour

Verre trempé clair de 3/8" (10 mm)

Hauteur: 58"

Finis disponibles: chrome, nickel brossé et noir mat



Microtek[®]
FLEURCO
 Protection de verre

Verre trempé clair de 1/4" (6 mm) • Hauteur: 58"

ÉCRAN DE BAIGNOIRE PIVOTANT 34

Panneau 34 1/4" L

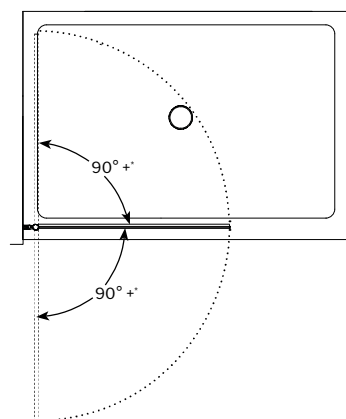
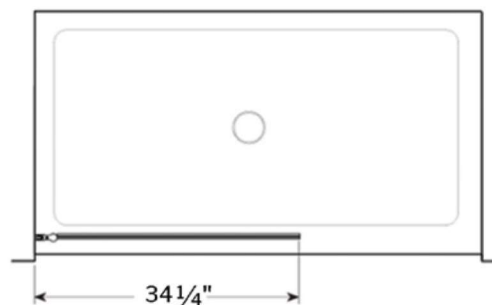
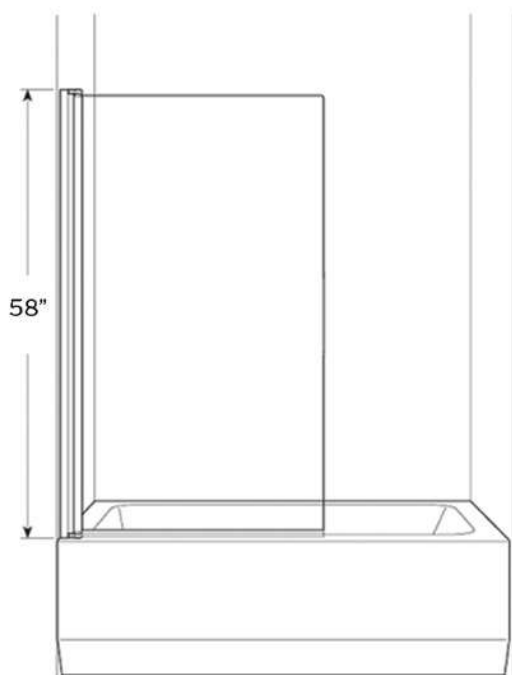
MODÈLE	FINI
ESB34-11-40	Chrome
ESB34-25-40	Nickel brossé
ESB34-33-40	Noir mat



*Le panneau peut dépasser 90° mais peut entrer en contact avec le mur



**Systèmes
muraux**

par **FLEURCO**

Voir la section Fibo par Fleurco

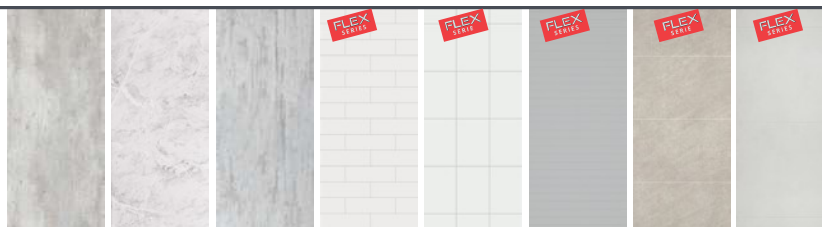



SIENA Solo

garantie
limitée de

10 ans

Écran simple de baignoire pivotant
 Pivote 90° vers l'extérieur et l'intérieur
 Installation à gauche ou à droite
 Verre trempé clair de 1/4" (6 mm)
 Hauteur: 58"
 Finis disponibles: chrome, nickel brossé et noir mat

 **Microtek**[®]
 FLEURCO
 Protection de verre

QU'EST-CE QUE FLEURCOSEKUR⁺ PROTECTION DE SÉCURITÉ (S.R.É.)?

FLEURCOSEKUR⁺ PROTECTION DE SÉCURITÉ (S.R.É.) est une pellicule transparente collée directement sur le panneau de verre en tant qu'adhésif. Il maintient le verre en un morceau en cas de bris afin d'améliorer la sécurité.

QUELS SONT LES AVANTAGES DE FLEURCOSEKUR⁺ PROTECTION DE SÉCURITÉ (S.R.É.)?

Le film FLEURCOSEKUR⁺ PROTECTION DE SÉCURITÉ (S.R.É.) offre une sécurité supplémentaire pour vous et votre famille. En cas de bris, le film FLEURCOSEKUR⁺ PROTECTION DE SÉCURITÉ (S.R.É.) maintient le verre brisé ensemble et ainsi éviter tout dommage.

COMMENT FLEURCOSEKUR⁺ PROTECTION DE SÉCURITÉ (S.R.É.) EST-IL APPLIQUÉ?

L'application est faite mécaniquement.

Cette pellicule est toujours installée sur le côté extérieur des panneaux de verre pour ne pas affecter la protection de verre Microtek® à l'intérieur.

FLEURCOSEKUR⁺ PROTECTION DE SÉCURITÉ (S.R.É.) EST-IL DURABLE?

FLEURCOSEKUR⁺ PROTECTION DE SÉCURITÉ (S.R.É.) est très durable et répond aux normes requises. Il a été testé pour une utilisation à long terme contre les produits chimiques.

COMMENT DEVRAIS-JE NETTOYER FLEURCOSEKUR⁺ PROTECTION DE SÉCURITÉ (S.R.É.)?

Aucun matériau abrasif ne doit être utilisé pour nettoyer une porte de douche traitée avec FLEURCOSEKUR⁺ PROTECTION DE SÉCURITÉ (S.R.É.). Il est recommandé de le nettoyer à l'aide d'un chiffon humide avec un mélange de vinaigre/savon doux et d'eau.

garantie
limitée de

5 ans



La pellicule FLEURCOSEKUR⁺ PROTECTION DE SÉCURITÉ (S.R.É.) maintient le verre brisé ensemble

PORTES DE DOUCHE EN COIN

CARRÉ

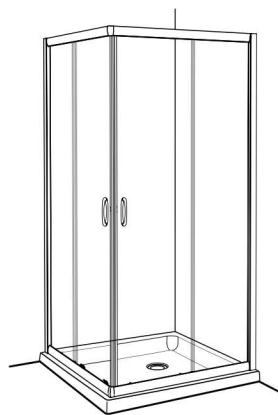

ARC

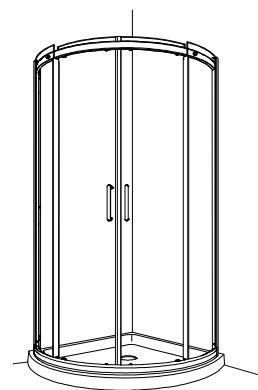

ROND

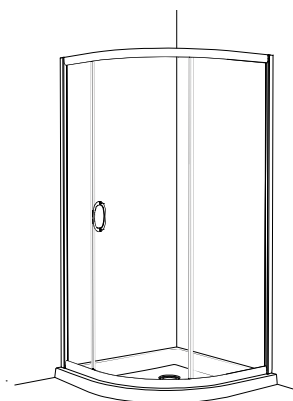

NÉO

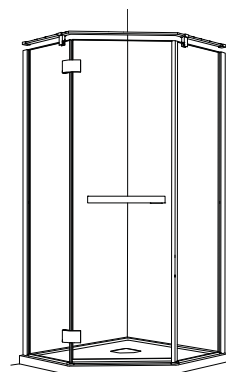

DEMI-ROND

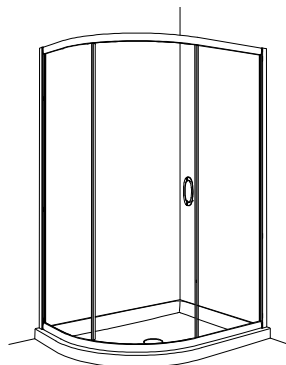

PORTES DE DOUCHE EN COIN

CARRÉ

**LATITUDE CUBE**..... 4-5Porte à pivot va-et-vient avec panneau de retour
Grandeurs: 3232, 3236, 3242, 3248, 3632, 3636, 3642, 3648**ELERA CUBE**..... 6-Porte à pivot va-et-vient avec panneau de retour
Grandeurs: 3232, 3236, 3242, 3248, 3632, 3636, 3642, 3648**SELECT PLATINUM CUBE**..... 8-9Porte de douche avec panneau de retour — charnières fixées au mur
Grandeurs: 3232, 3236, 3242, 3248, 3632, 3636, 3642, 3648**PURA CUBE**..... 10-11Porte de douche avec panneau de retour — charnières fixées au mur
Grandeurs: 3232, 3636**APOLLO CARRÉ** 12-13Portes coulissantes à cadre partiel avec entrée en coin
Grandeurs: 3232, 3636, 4236, 4242**CAPRI CARRÉ** 14-15Portes coulissantes avec entrée en coin
Grandeur: 36**NOVARA ARC** 16-17Porte coulissante courbée et panneau fixe
Grandeurs: 36, 40**APOLLO ARC** 18-19Portes coulissantes courbées avec cadre partiel
Grandeurs: 32, 36, 40**CAPRI ARC 3** 20-21Porte coulissante courbée
Grandeurs: 32, 36**CAPRI ARC 4** 22-23Portes coulissantes courbées
Grandeurs: 32, 36

Protection de verre



Protection de sécurité (S.R.É.)



Finis disponibles

- Chrome
- Nickel brosse
- Noir mat

Verre trempé

- Clair
- Perlé

ROND

**APOLLO ROND**24-25Portes coulissantes courbées avec cadre partiel
Grandeurs: 32, 36, 40**CAPRI ROND 3**26-27Porte coulissante courbée
Grandeur: 36**CAPRI ROND 4**28-29Portes coulissantes courbées
Grandeurs: 36, 40**ALINA ROND**30-31Portes coulissantes courbées avec cadre partiel
Grandeur: 36

NÉO

**SELECT PLATINUM NÉO**32-33Porte pivotante néo-angle — charnières verre-à-verre
Grandeurs: 36, 38, 42**PURA NÉO**34-35Porte pivotante néo-angle — charnières verre-à-verre
Grandeurs: 36, 38**CAPRI NÉO**36-37Portes coulissantes néo-angle
Grandeurs: 36, 38**MONTREAL NÉO**38-39Porte pivotante néo-angle
Grandeurs: 36, 38DEMI-
ROND**CAPRI DEMI-ROND 3**40-Porte coulissante courbée
Grandeur: 48**M** Protection de verre**SEKUR⁺** Protection de sécurité (S.R.É.)

Finis disponibles

- Chrome
- Nickel brossé
- Noir mat

Verre trempé

- C** Clair
- Pe** Perlé



DOUCHES EN COIN

LATITUDE

LAPC3648-33-43-79

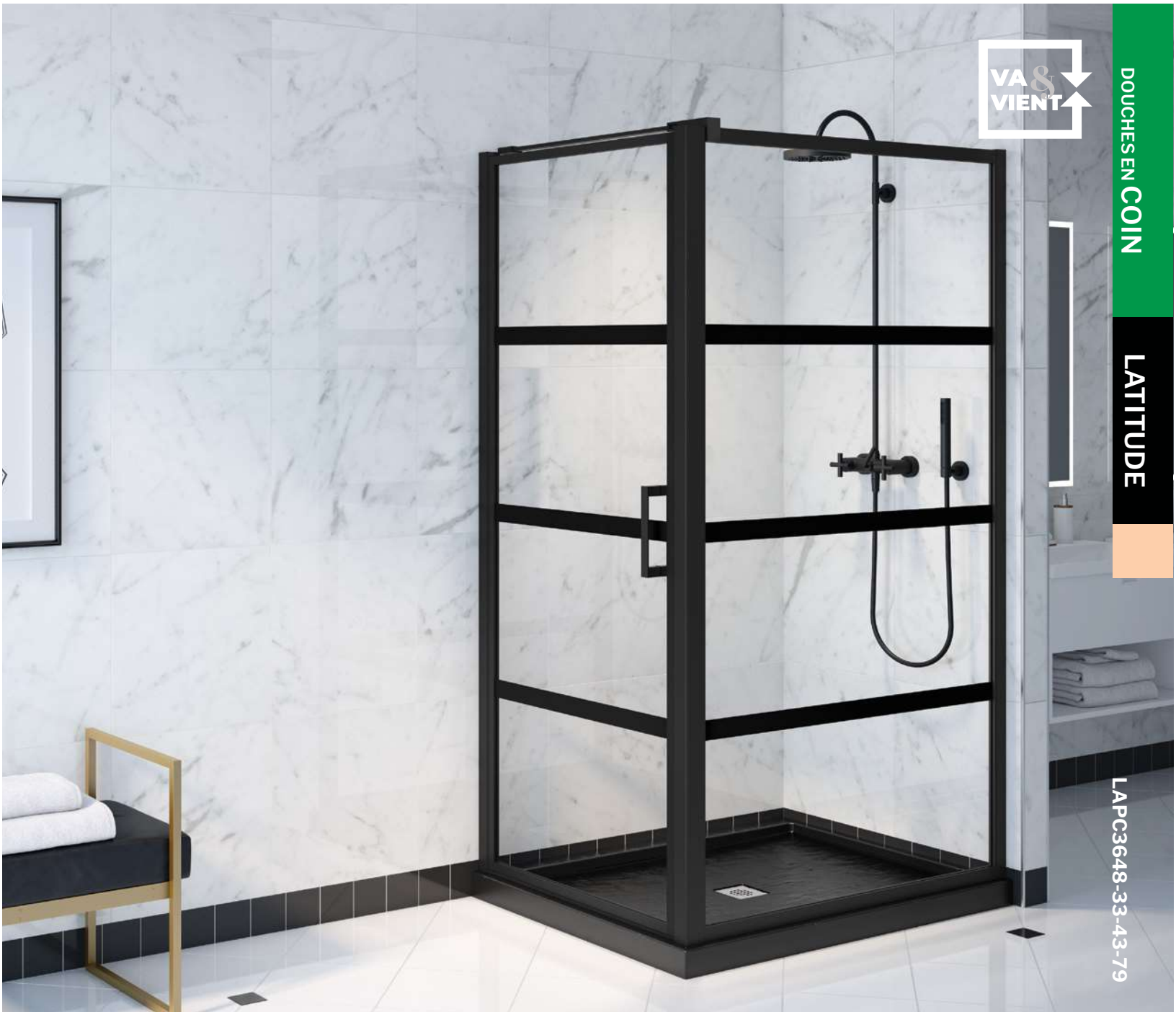

LATITUDE PIVET Cube

Porte à pivot va-et-vient avec panneau de retour

garantie limitée de

10 ans

Verre au design sérigraphié pour un entretien facile

Porte avec système va-et-vient pivotant à 90° vers l'intérieur et l'extérieur

Installation à gauche ou à droite avec la porte installée sur le mur ou panneau de retour

Fermeture magnétique

Verre trempé clair de 5/16" (8mm)

Hauteur: 79" (80" jusqu'au dessus du support de verre)

Finis disponible: noir mat



FLEURCO™SEKUR⁺

PROTECTION DE SÉCURITÉ (S.R.É.) *

*Garantie limitée de 5 ans

Microtek[®]
FLEURCO

Protection de verre



DOUCHES EN COIN

ELERA

ELECP2932-11-40-79



ELERA Cube

Porte à pivot va-et-vient avec panneau de retour

garantie limitée de

10 ans

Porte avec système va-et-vient pivotant à 90° vers l'intérieur et l'extérieur

Installation à gauche ou à droite avec la porte installée sur le mur ou panneau de retour

Fermeture magnétique

Verre trempé clair de 5/16" (8mm)

Hauteur: 79" (80" jusqu'au dessus du support de verre)

Finis disponibles: chrome, nickel brossé et noir mat

 **FLEURCO™SEKUR⁺**

PROTECTION DE SÉCURITÉ (S.R.É.) *

*Garantie limitée de 5 ans

 **Microtek[®]**
FLEURCO

Protection de verre



SELECT

PLATINUM Cube

Porte de douche avec panneau de retour — charnières fixées au mur

garantie limitée de

10

 ans

Porte sans cadre de style européen

Barre de support PV

Charnières rectangulaires (M) fixées au mur

Poignée droite (A)

Installation à gauche ou à droite

Verre trempé clair de 3/8" (10 mm)

Hauteur: 79" (80 1/2" jusqu'au dessus de la barre de support)

Finis disponibles: chrome, nickel brossé et noir mat



Protection de verre

PURA Cube

Porte de douche avec panneau de retour — charnières fixées au mur



Verre trempé clair de 1/4" (6 mm)

Hauteur: 75" (76" jusqu'au dessus de la barre de support)

CUBE 3232

30 3/16" à 30 9/16" L • Entrée approx.: 29"

MODÈLE	FINI
PJC3232-11-40	Chrome
PJC3232-25-40	Nickel brossé
PJC3232-33-40	Noir mat

BASE	DIMENSION
ALC32-18-B	32" x 32" x 2"*

CUBE 3636

33 5/16" à 33 11/16" L • Entrée approx.: 32"

MODÈLE	FINI
PJC3636-11-40	Chrome
PJC3636-25-40	Nickel brossé
PJC3636-33-40	Noir mat

BASE	DIMENSION
ADQ3636-18	36" x 36" x 2 3/4"
ALC36-18-B	36" x 36" x 2"

ADQ 3636

Rectangulaire, drain centré

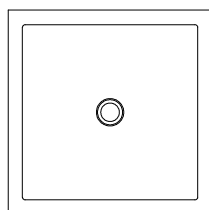

ALC

Brides de carrelage intégrées, seuil bas, drain caché

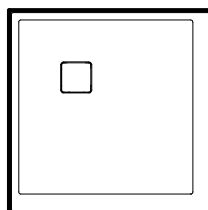

PANNEAUX DE RETOUR

32" PR = 29 15/16" à 30 9/16"

36" PR = 33 3/16" à 33 13/16"

INSTALLATION GAUCHE OU DROITE

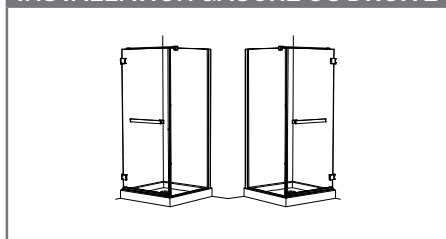

TOUS LES DRAINS SONT VENDUS SÉPARÉMENT

DRAIN en ABS ou PVC avec grille ronde chrome	
DRAINSLABS-11	DRAINSLPVC-11
OPTIONS DE FINI DE GRILLE	
FINI	GRILLE RONDE
Chrome	Inclus avec drain
Nickel brossé	DRAINCOVER-25
Noir mat	DRAINCOVER-33
Or brossé	DRAINCOVER-12

*Veuillez vérifier les codes de plomberie en vigueur dans votre localité pour déterminer si ABS ou PVC.



PURA Cube

Porte de douche avec panneau de retour — charnières fixées au mur

garantie
limitée de

10 ans

Porte sans cadre de style européen

Avec barre de support

Installation à gauche ou à droite

Verre trempé clair de 1/4" (6 mm)

Hauteur: 75" (76" jusqu'au dessus de la barre de support)

Finis disponibles: chrome, nickel brossé et noir mat

 **Microtek**[®]
FLEURCO
Protection de verre

APOLLO Carré

Portes coulissantes à cadre partiel avec entrée en coin

Verre trempé clair de 1/4" (6 mm) • Hauteur: 75"

CARRÉ 3232

29" à 29 7/16" (L & P) • Entrée approx.: 14 1/2"

MODÈLE	FINI
STC32-11-40	Chrome
STC32-25-40	Nickel brossé

BASE	DIMENSION
ALC32-18-B	32" x 32" x 2"*

CARRÉ 3636

33" à 33 7/16" (L & P) • Entrée approx.: 17 1/2"

MODÈLE	FINI
STC36-11-40	Chrome
STC36-25-40	Nickel brossé

MUR*	DIMENSION
AWF3677-18-B	36" L x 77" H

*Non compatible avec la base ADQ3636

BASE	DIMENSION
ADQ3636-18	36" x 36" x 2 3/4"
ALC36-18-B	36" x 36" x 2"

CARRÉ 4236

39" à 39 7/16" L x 33" à 33 7/16" P

Entrée approx.: 18 1/2"

MODÈLE	FINI
STC4236-11-40	Chrome
STC4236-25-40	Nickel brossé

BASE	DIMENSION
ADQ3642-18	42" x 36" x 2 3/4"

CARRÉ 4242

39" à 39 7/16" (L & P) • Entrée approx.: 21 3/4"

MODÈLE	FINI
STC42-11-40	Chrome
STC42-25-40	Nickel brossé

BASE	DIMENSION
ALC42-18-B	42" x 42" x 2"

ADQ3636

Rectangulaire, drain centré

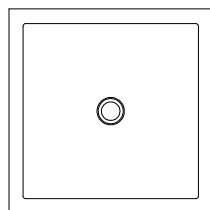

AWF

Mur en acrylique



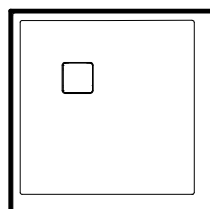

ALC

Brides de carrelage intégrées, seuil bas, drain caché



ALC

TOUS LES DRAINS SONT VENDUS SÉPARÉMENT

DRAIN en ABS ou PVC avec grille ronde chrome	
DRAINSLABS-11 	DRAINSLPVC-11 
OPTIONS DE FINI DE GRILLE	
FINI	GRILLE RONDE 
Chrome	Inclus avec drain
Nickel brossé	DRAINCOVER-25
Noir mat	DRAINCOVER-33
Or brossé	DRAINCOVER-12

*Veuillez vérifier les codes de plomberie en vigueur dans votre localité pour déterminer si ABS ou PVC.



APOLLO Carré

Portes coulissantes à cadre partiel avec entrée en coin

garantie
limitée de

10 ans

Portes de douche coulissantes

Bouton poussoir sur roulette du bas pour faciliter l'entretien

Concept de rail flottant

Installation à gauche ou à droite

Verre trempé clair de 1/4" (6 mm)

Hauteur: 75"

Finis disponibles: chrome et nickel brossé

 **Microtek**[®]
FLEURCO
Protection de verre

CAPRI Carré

Portes coulissantes avec entrée en coin

Verre trempé clair de 3/16" (5 mm) • Hauteur: 72"

CARRÉ 36

33 1/2" à 34" (L & P) • Entrée approx.: 18"

MODÈLE	FINI
FAC36-11-40-72	Chrome
FAC36-25-40-72	Nickel brossé

MUR*	DIMENSION
AWF3677-18-B	36" L x 77" H

*Non compatible avec la base ADQ3636

BASE	DIMENSION
ADQ3636-18	36" x 36" x 2 3/4"
ALC36-18-B	36" x 36" x 2"

ADQ3636

Rectangulaire, drain centré

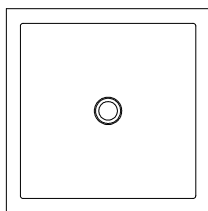

ALC

Brides de carrelage intégrées, seuil bas, drain caché

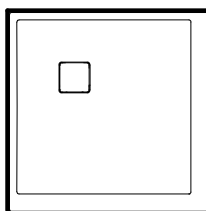



AWF

Mur en acrylique



ALC

TOUS LES DRAINS SONT VENDUS SÉPARÉMENT

DRAIN en ABS ou PVC avec grille ronde chrome	
DRAINSLABS-11 	DRAINSLPVC-11 
OPTIONS DE FINI DE GRILLE	
FINI	GRILLE RONDE 
Chrome	Inclus avec drain
Nickel brossé	DRAINCOVER-25
Noir mat	DRAINCOVER-33
Or brossé	DRAINCOVER-12

*Veuillez vérifier le codes de plomberie en vigueur dans votre localité pour déterminer si ABS ou PVC.

garantie
limitée de**10** ans

CAPRI Carré

Portes coulissantes avec entrée en coin

Portes coulissantes**Bouton poussoir sur roulette du bas pour faciliter l'entretien****Facile à installer****Cadre en aluminium****Installation à gauche ou à droite****Verre trempé clair de 3/16" (5 mm)****Hauteur: 72"****Finis disponibles: chrome et nickel brossé**

Verre trempé clair de 5/16" (8 mm) • Hauteur: 79"

ARC 36

FAIT SUR LA BASE 36" x 36"

Entrée approx.: 23"

MODÈLE	FINI
NOVARC362-11-40L	Chrome
NOVARC362-11-40R	Chrome
NOVARC362-25-40L	Nickel brossé
NOVARC362-25-40R	Nickel brossé

BASE	DIMENSION
ALB36-18-B	36" x 36" x 2"

ARC 40

FAIT SUR LA BASE 40" x 40"

Entrée approx.: 26"

MODÈLE	FINI
NOVARC402-11-40L	Chrome
NOVARC402-11-40R	Chrome
NOVARC402-25-40L	Nickel brossé
NOVARC402-25-40R	Nickel brossé

BASE	DIMENSION
ALB40-18-B	40" x 40" x 2"

ALB

Brides de carrelage intégrées,
seuil bas, drain caché

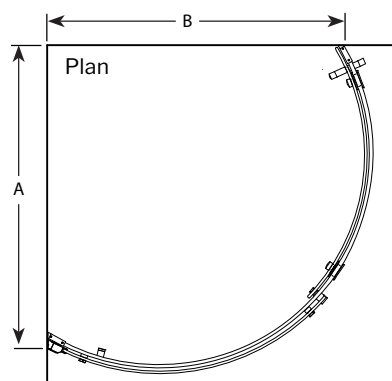

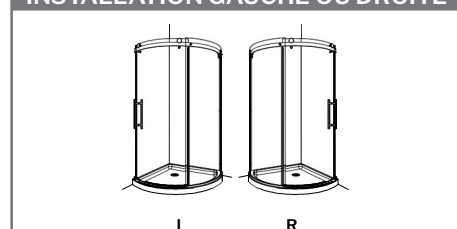

MODÈLE	(MIN MAX) OUVERTURE DU MUR FINI AU JAMBAGE (A)	(MIN MAX) DU MUR FINI À LA BARRE DE ROULEMENT (B)
NOVARC36	34 1/4" 870mm	32 13/16" 833mm
NOVARC40	38 1/8" 968mm	36 13/16" 935mm

INSTALLATION GAUCHE OU DROITE



TOUS LES DRAINS SONT VENDUS SÉPARÉMENT

DRAIN en ABS ou PVC avec grille ronde chrome	
DRAINSLABS-11 	DRAINSLPVC-11 
OPTIONS DE FINI DE GRILLE	
FINI	GRILLE RONDE 
Chrome	Inclus avec drain
Nickel brossé	DRAINCOVER-25
Noir mat	DRAINCOVER-33
Or brossé	DRAINCOVER-12

*Veuillez vérifier les codes de plomberie en vigueur dans votre localité pour déterminer si ABS ou PVC.



NOVARA Arc

Porte coulissante courbée et panneau fixe

garantie
limitée de

10 ans

La porte coulisse facilement et sans effort

Joint coussiné pour assurer l'étanchéité

Configuration à gauche ou à droite

Verre trempé clair de 5/16" (8 mm)

Hauteur: 79"

Finis disponibles: chrome et nickel brossé



Protection de verre

Verre trempé clair de 1/4" (6 mm) • Hauteur: 75"

ARC 32

FAIT SUR LA BASE 32" x 32" • Entrée approx.: 23"

MODÈLE	FINI
STA32-11-40	Chrome
STA32-25-40	Nickel brossé

BASE	DIMENSION
ALB32-18-B	32" x 32" x 2"*

ARC 36

FAIT SUR LA BASE 36" x 36" • Entrée approx.: 25"

MODÈLE	FINI
STA36-11-40	Chrome
STA36-25-40	Nickel brossé

MUR	DIMENSION
AWF3677-18-B	36" L x 77" H

BASE	DIMENSION
ALB36-18-B	36" x 36" x 2"

ARC 40

FAIT SUR LA BASE 40" x 40" • Entrée approx.: 27"

MODÈLE	FINI
STA40-11-40	Chrome
STA40-25-40	Nickel brossé

MUR	DIMENSION
AWF4077-18-B	40" L x 77" H

BASE	DIMENSION
ALB40-18-B	40" x 40" x 2"

ALB

Brides de carrelage intégrées, seuil bas, drain caché

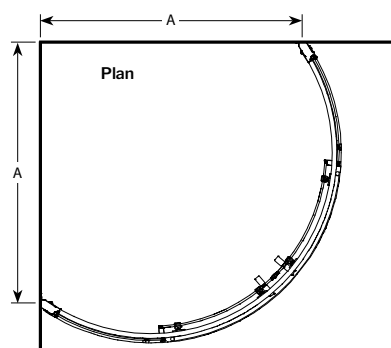

AWF



Mur en acrylique



ALB

MODÈLE	(MIN/MAX) MUR FINI AU CENTRE DU JAMBAGE (A)
STA32	29" à 29 1/8" 736mm à 740mm
STA36	33 1/4" à 33 3/8" 844mm à 848mm
STA40	36 9/16" à 36 13/16" 929mm à 935mm

TOUS LES DRAINS SONT VENDUS SÉPARÉMENT

DRAIN en ABS ou PVC avec grille ronde chrome	
DRAINSLABS-11 	DRAINSLPVC-11 
OPTIONS DE FINI DE GRILLE	
FINI	GRILLE RONDE 
Chrome	Inclus avec drain
Nickel brossé	DRAINCOVER-25
Noir mat	DRAINCOVER-33
Or brossé	DRAINCOVER-12

*Veuillez vérifier le codes de plomberie en vigueur dans votre localité pour déterminer si ABS ou PVC.



APOLLO Arc

Portes coulissantes courbées avec cadre partiel

garantie
limitée de

10 ans

Portes de douche coulissantes

Bouton poussoir sur roulette du bas pour faciliter l'entretien

Concept de rail flottant

Verre trempé clair de 1/4" (6 mm)

Hauteur: 75"

Finis disponibles: chrome et nickel brossé

 **Microtek**[®]
FLEURCO
Protection de verre

CAPRI Arc 3

Porte coulissante courbée

Verre trempé clair de 5/32" (4 mm) • Hauteur: 72"

ARC 3/32

FAIT SUR LA BASE 32" x 32" • Entrée approx.: 19"

MODÈLE	FINI
FAX323-11-40-72	Chrome
FAX323-25-40-72	Nickel brossé

BASE	DIMENSION
ALB32-18-B	32" x 32" x 2"

ARC 3/36

FAIT SUR LA BASE 36" x 36" • Entrée approx.: 20"

MODÈLE	FINI
FAX363-11-40-72	Chrome
FAX363-25-40-72	Nickel brossé

MUR	DIMENSION
AWF3677-18-B	36" L x 77" H

BASE	DIMENSION
ALB36-18-B	36" x 36" x 2"

ALB

Brides de carrelage intégrées,
seuil bas, drain caché

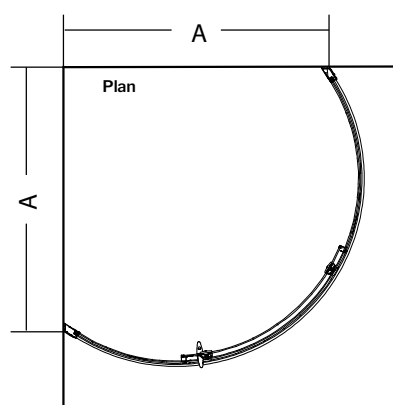

AWF

Mur en acrylique





ALB

MODÈLE	MUR FINI À L'EXTÉRIEUR DU JAMBAGE (A)
FAX323	28 3/4" 730mm
FAX363	33 3/8" 848mm

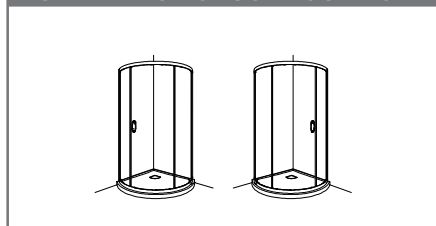
INSTALLATION GAUCHE OU DROITE



TOUS LES DRAINS SONT VENDUS SÉPARÉMENT

DRAIN en ABS ou PVC avec grille ronde chrome	
DRAINSLABS-11 	DRAINSLPVC-11 
OPTIONS DE FINI DE GRILLE	
FINI	GRILLE RONDE 
Chrome	Inclus avec drain
Nickel brossé	DRAINCOVER-25
Noir mat	DRAINCOVER-33
Or brossé	DRAINCOVER-12

*Veuillez vérifier les codes de plomberie en vigueur dans votre localité pour déterminer si ABS ou PVC.



CAPRI Arc 3

Porte coulissante courbée

garantie
limitée de
10 ans

- La porte coulisse facilement et sans effort
- Joint coussiné pour assurer l'étanchéité
- Configuration à gauche ou à droite
- Verre trempé clair de 5/16" (8 mm)
- Hauteur: 79"
- Finis disponibles: chrome et nickel brossé

CAPRI Arc 4

Portes coulissantes courbées

Verre trempé clair de 5/32" (4 mm) • Hauteur: 72"

ARC 4/32

FAIT SUR LA BASE 32" x 32" • Entrée approx.: 24"

MODÈLE	FINI
FAX324-11-40-72	Chrome
FAX324-25-40-72	Nickel brossé

BASE	DIMENSION
ALB32-18-B	32" x 32" x 2"

ARC 4/36

FAIT SUR LA BASE 36" x 36" • Entrée approx.: 27"

MODÈLE	FINI
FAX364-11-40-72	Chrome
FAX364-25-40-72	Nickel brossé

MUR	DIMENSION
AWF3677-18-B	36" L x 77" H

BASE	DIMENSION
ALB36-18-B	36" x 36" x 2"

ALB

Brides de carrelage intégrées,
seuil bas, drain caché

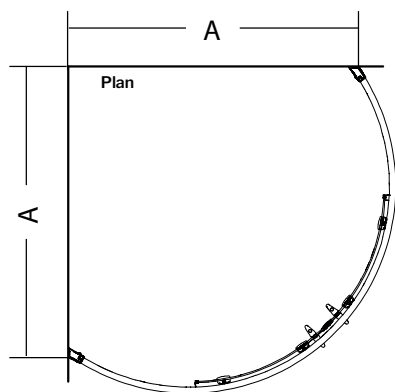

AWF



Mur en acrylique



ALB

MODÈLE	MUR FINI À L'EXTÉRIEUR DU JAMBAGE (A)
FAX324	28 3/4" 730mm
FAX364	33 3/8" 848mm

TOUS LES DRAINS SONT VENDUS SÉPARÉMENT

DRAIN en ABS ou PVC avec grille ronde chrome	
DRAINSLABS-11 	DRAINSLPVC-11 
OPTIONS DE FINI DE GRILLE	
FINI	GRILLE RONDE 
Chrome	Inclus avec drain
Nickel brossé	DRAINCOVER-25
Noir mat	DRAINCOVER-33
Or brossé	DRAINCOVER-12

*Veuillez vérifier les codes de plomberie en vigueur dans votre localité pour déterminer si ABS ou PVC.



CAPRI Arc 4

Portes coulissantes courbées

garantie
limitée de

10 ans

Portes coulissantes

Bouton poussoir sur roulette du bas pour faciliter l'entretien

Cadre en aluminium

Facile à installer

Verre trempé clair de 5/32" (4 mm)

Hauteur: 72"

Finis disponibles: chrome et nickel brossé

APOLLO Rond

Portes coulissantes courbées avec cadre partiel

Verre trempé clair de 1/4" (6 mm) • Hauteur: 75"

ROND 32

FAIT SUR LA BASE 32" x 32" • Entrée approx.: 18"

MODÈLE	FINI
STR32-11-40	Chrome
STR32-25-40	Nickel brossé

BASE	DIMENSION
ALR32-18-B	32" x 32" x 2"

ROND 36

FAIT SUR LA BASE 36" x 36" •

Entrée approx.: 21 1/2"

MODÈLE	FINI
STR36-11-40	Chrome
STR36-25-40	Nickel brossé

MUR	DIMENSION
AWF3677-18-B	36" L x 77" H

BASE	DIMENSION
ALR36-18-B	36" x 36" x 2"

ROND 40

FAIT SUR LA BASE 40" x 40" •

Entrée approx.: 23 1/2"

MODÈLE	FINI
STR40-11-40	Chrome
STR40-25-40	Nickel brossé

MUR	DIMENSION
AWF4077-18-B	40" L x 77" H

BASE	DIMENSION
ALR40-18-B	40" x 40" x 2"

ALR

Brides de carrelage intégrées,
seuil bas, drain caché

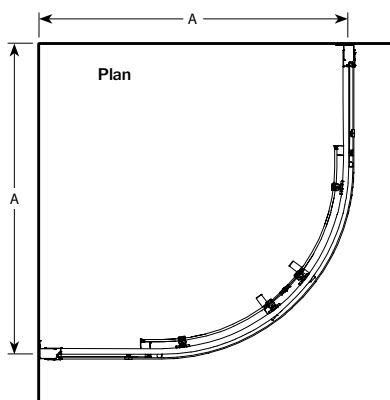

AWF

Mur en acrylique



ALR

MODÈLE	(MIN/MAX) MUR FINI AU CENTRE DU JAMBAGE (A)
STR32	29" à 29 1/2" 736mm à 749mm
STR36	33" à 33 1/2" 838mm à 850mm
STR40	36 1/2" à 37" 926mm à 940mm

TOUS LES DRAINS SONT VENDUS SÉPARÉMENT

DRAIN en ABS ou PVC avec grille ronde chrome	
DRAINSLABS-11	DRAINSLPVC-11
OPTIONS DE FINI DE GRILLE	
FINI	GRILLE RONDE
Chrome	Inclus avec drain
Nickel brossé	DRAINCOVER-25
Noir mat	DRAINCOVER-33
Or brossé	DRAINCOVER-12

*Veuillez vérifier le codes de plomberie en vigueur dans votre localité pour déterminer si ABS ou PVC.



APOLLO Rond

Portes coulissantes courbées avec cadre partiel

garantie
limitée de

10 ans

Portes de douche coulissantes

Bouton poussoir sur roulette du bas pour faciliter l'entretien

Concept de rail flottant

Verre trempé clair de 1/4" (6 mm)

Hauteur: 75"

Finis disponibles: chrome et nickel brossé

 **Microtek**[®]
FLEURCO
Protection de verre

CAPRI Rond 3

Porte coulissante courbée

Verre trempé clair de 3/16" (5 mm) pour les panneaux fixes • Hauteur: 72"
Verre trempé clair de 5/32" (4 mm) pour le panneau de porte • Hauteur: 72"

ROND 3/36

FAIT SUR LA BASE 36" x 36" • Entrée approx.: 22"

MODÈLE	FINI
FA363-11-40-72	Chrome
FA363-25-40-72	Nickel brossé

MUR	DIMENSION
AWF3677-18-B	36" L x 77" H
BASE	DIMENSION
ALR36-18-B	36" x 36" x 2"

ALR

Brides de carrelage intégrées,
seuil bas, drain caché

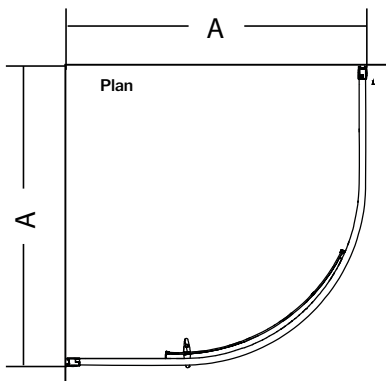

AWF

Mur en acrylique





ALR

MODÈLE	MUR FINI À L'EXTÉRIEUR DU JAMBAGE (A)
FA363	33 7/8" 860mm

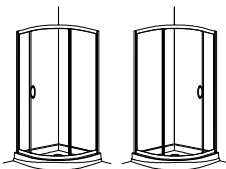
INSTALLATION GAUCHE OU DROITE



TOUS LES DRAINS SONT VENDUS SÉPARÉMENT

DRAIN en ABS ou PVC avec grille ronde chrome	
DRAINS LABS-11 	DRAINS PVC-11 
OPTIONS DE FINI DE GRILLE	
FINI	GRILLE RONDE 
Chrome	Inclus avec drain
Nickel brossé	DRAINCOVER-25
Noir mat	DRAINCOVER-33
Or brossé	DRAINCOVER-12

*Veuillez vérifier les codes de plomberie en vigueur dans votre localité pour déterminer si ABS ou PVC.



CAPRI Rond 3

Porte coulissante courbée

garantie
limitée de

10 ans

Porte coulissante

Bouton poussoir sur roulette du bas pour faciliter l'entretien

Cadre en aluminium

Installation à gauche ou à droite

Facile à installer

Verre trempé clair de 3/16" (5 mm) pour les panneaux fixes

Verre trempé clair de 5/32" (4 mm) pour le panneau de porte

Hauteur: 72"

Finis disponibles: chrome et nickel brossé

CAPRI Rond 4

Portes coulissantes courbées

Verre trempé clair de 5/32" (4 mm) • Hauteur: 72"

ROND 4/36

FAIT SUR LA BASE 36" x 36" • Entrée approx.: 20"

MODÈLE	FINI
FA36-11-40-72	Chrome
FA36-25-40-72	Nickel brossé

MUR	DIMENSION
AWF3677-18-B	36" L x 77" H
BASE	DIMENSION
ALR36-18-B	36" x 36" x 2"

ROND 4/40

FAIT SUR LA BASE 40" x 40" • Entrée approx.: 22"

MODÈLE	FINI
FA40-11-40-72	Chrome
FA40-25-40-72	Nickel brossé

MUR	DIMENSION
AWF4077-18-B	40" L x 77" H
BASE	DIMENSION
ALR40-18-B	40" x 40" x 2"

ALR

Brides de carrelage intégrées,
seuil bas, drain caché

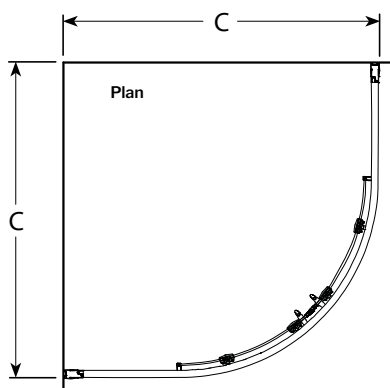

AWF



Mur en acrylique



ALR

MODÈLE	(MIN/MAX) MUR FINI À L'EXTÉRIEUR DU JAMBAGE (C)
FA36	33 9/16" à 34 1/16" 853mm à 866mm
FA40	37 1/2" à 38" 953mm à 965mm

TOUS LES DRAINS SONT VENDUS SÉPARÉMENT

DRAIN en ABS ou PVC avec grille ronde chrome	
DRAINSLABS-11 	DRAINSLPVC-11 
OPTIONS DE FINI DE GRILLE	
FINI	GRILLE RONDE 
Chrome	Inclus avec drain
Nickel brossé	DRAINCOVER-25
Noir mat	DRAINCOVER-33
Or brossé	DRAINCOVER-12

*Veuillez vérifier les codes de plomberie en vigueur dans votre localité pour déterminer si ABS ou PVC.

garantie
limitée de**10** ans

CAPRI Rond 4

Portes coulissantes courbées

Portes coulissantes**Bouton poussoir sur roulette du bas pour faciliter l'entretien****Cadre en aluminium****Facile à installer****Verre trempé clair de 5/32" (4 mm)****Hauteur: 72"****Finis disponibles: chrome et nickel brossé**

ALINA Rond

Portes coulissantes courbées avec cadre partiel

Verre trempé clair de 5/32" (4 mm) • Hauteur: 70"

ROND 36

FAIT SUR LA BASE 36" x 36" • Entrée approx.: 19"

MODÈLE	FINI
FCR36-11-40	Chrome

MUR	DIMENSION
AWF3672-18-B	36" L x 72" H
AWF3677-18-B	36" L x 77" H
BASE	DIMENSION
ALR36-18-B	36" x 36" x 2"

La hauteur totale mesure environ 72" avec la base

ALR

Brides de carrelage intégrées,
seuil bas, drain caché

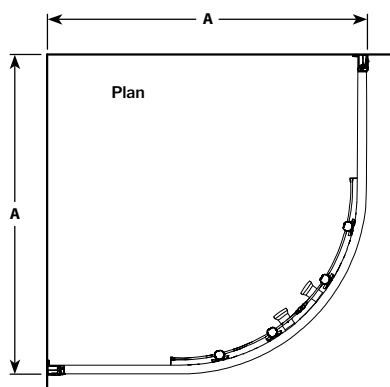

AWF



Mur en acrylique



ALR

MODÈLE	(MIN/MAX) MUR FINI AU JAMBAGE (A)
FCR36	33 3/8" à 33 7/8" 847mm à 860mm

TOUS LES DRAINS SONT VENDUS SÉPARÉMENT

DRAIN en ABS ou PVC avec grille ronde chrome	
DRAINSLABS-11 	DRAINSLPCV-11 
OPTIONS DE FINI DE GRILLE	
FINI	GRILLE RONDE 
Chrome	Inclus avec drain
Nickel brossé	DRAINCOVER-25
Noir mat	DRAINCOVER-33
Or brossé	DRAINCOVER-12

*Veuillez vérifier le codes de plomberie en vigueur dans votre localité pour déterminer si ABS ou PVC.

garantie
limitée de**10** ans

ALINA Rond

Portes coulissantes courbées avec cadre partiel

Portes coulissantes rondes

Verre trempé clair de 5/32" (4 mm)

Hauteur: 70"

Fini disponible: chrome

SELECT PLATINUM Néo

Porte pivotante néo-angle — charnières verre-à-verre

Verre trempé clair de 3/8" (10 mm)

Hauteur: 79" (80 1/2" jusqu'au dessus de la barre de support "X")

NÉO 36

FAIT SUR LA BASE 36" x 36" • Entrée approx.: 23"

MODÈLE	FINI
PMXNA36-11-40-79	Chrome
PMXNA36-25-40-79	Nickel brossé
PMXNA36-33-40-79	Noir mat

BASE	DIMENSION
ALN36-18-B	36" x 36" x 2"

NÉO 38

FAIT SUR LA BASE 38" x 38" • Entrée approx.: 23"

MODÈLE	FINI
PMXNA38-11-40-79	Chrome
PMXNA38-25-40-79	Nickel brossé
PMXNA38-33-40-79	Noir mat

BASE	DIMENSION
ALN38-18-B	38" x 38" x 2"

NÉO 42

FAIT SUR LA BASE 42" x 42" • Entrée approx.: 25 1/2"

MODÈLE	FINI
PMXNA42-11-40-79	Chrome
PMXNA42-25-40-79	Nickel brossé
PMXNA42-33-40-79	Noir mat

BASE	DIMENSION
ALN42-18-B	42" x 42" x 2"

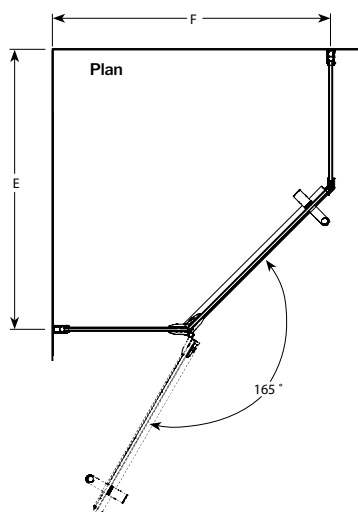

ALN

Brides de carrelage intégrées, seuil bas, drain décentré caché



MODÈLE	MUR FINI AU CENTRE DU JAMBAGE (E)	MUR FINI AU CENTRE DU JAMBAGE (F)
PMXNA36	32 7/8" à 33 3/8" 835mm à 848mm	32 5/8" à 33 1/8" 829mm à 841mm
PMXNA38	34 13/16" à 35 5/16" 884mm à 897mm	34 9/16" à 35 1/16" 878mm à 891mm
PMXNA42	38 9/16" à 39 1/16" 979mm à 992mm	38 5/16" à 38 13/16" 973mm à 986mm

TOUS LES DRAINS SONT VENDUS SÉPARÉMENT

DRAIN en ABS ou PVC avec grille ronde chrome	
DRAINSLABS-11 	DRAINSLPVC-11 
OPTIONS DE FINI DE GRILLE	
FINI	GRILLE RONDE 
Chrome	Inclus avec drain
Nickel brossé	DRAINCOVER-25
Noir mat	DRAINCOVER-33
Or brossé	DRAINCOVER-12

*Veuillez vérifier les codes de plomberie en vigueur dans votre localité pour déterminer si ABS ou PVC.

AUCUNE OPTION

Réversible "L" ou "R"

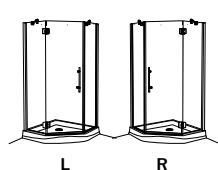

Charnière "M"

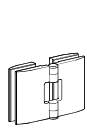

Poignée "A"

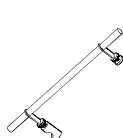



SELECT

PLATINUM Néo

Porte pivotante néo-angle — charnières verre-à-verre

garantie
limitée de

10 ans

Porte sans cadre de style européen

Offert avec la barre de support "X"

Charnières rectangulaires (M) verre-à-verre

Poignée droite (A)

Installation à gauche ou à droite

Verre trempé clair de 3/8" (10 mm)

Hauteur: 79" (80 1/2" jusqu'au dessus de la barre de support "X")

Finis disponibles: chrome, nickel brossé et noir mat



Microtek®

FLEURCO

Protection de verre

PURA Néo

Porte pivotante néo-angle — charnières verre-à-verre

Verre trempé clair de 1/4" (6 mm) • 75"
Hauteur: 75" (77" jusqu'au dessus de la barre de support)

NÉO 36

FAIT SUR LA BASE 36" x 36" • Entrée approx.: 23"

MODÈLE	FINI
PJNA36-11-40	Chrome
PJNA36-25-40	Nickel brossé
PJNA36-33-40	Noir mat

BASE	DIMENSION
ALN36-18-B	36" x 36" x 2"

NÉO 38

FAIT SUR LA BASE 38" x 38" • Entrée approx.: 23"

MODÈLE	FINI
PJNA38-11-40	Chrome
PJNA38-25-40	Nickel brossé
PJNA38-33-40	Noir mat

BASE	DIMENSION
ALN38-18-B	38" x 38" x 2"

ALN BASE

Brides de carrelage intégrées,
seuil bas, drain décentré caché

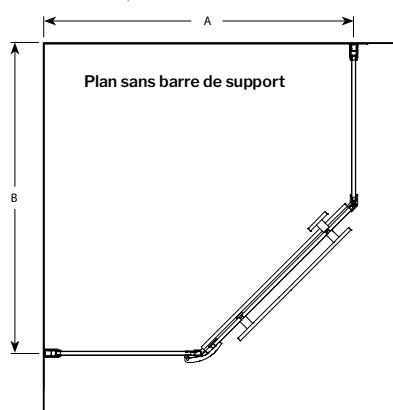

INSTALLATION GAUCHE OU DROITE

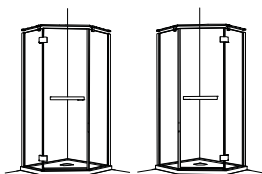

MODÈLE	MUR FINI AU CENTRE DU JAMBAGE (A)	MUR FINI AU CENTRE DU JAMBAGE (B)
PJNA36	32 5/8" à 33 1/8" 829mm à 841mm	32 7/8" à 33 3/8" 835mm à 848mm
PJNA38	34 9/16" à 35 1/16" 878mm à 891mm	34 13/16" à 35 5/16" 884mm à 897mm

TOUS LES DRAINS SONT VENDUS SÉPARÉMENT

DRAIN en ABS ou PVC avec grille ronde chrome	
DRAINSLABS-11	DRAINSLPVC-11
OPTIONS DE FINI DE GRILLE	
FINI	GRILLE RONDE
Chrome	Inclus avec drain
Nickel brossé	DRAINCOVER-25
Noir mat	DRAINCOVER-33
Or brossé	DRAINCOVER-12

*Veuillez vérifier les codes de plomberie en vigueur dans votre localité pour déterminer si ABS ou PVC.



PURA Néo

Porte pivotante néo-angle — charnières verre-à-verre

garantie
limitée de

10 ans

Porte sans cadre de style européen

Avec barre de support

Installation à gauche ou à droite

Verre trempé clair de 1/4" (6 mm)

Hauteur: 75" (77" jusqu'au dessus de la barre de support)

Finis disponibles: chrome, nickel brossé et noir mat

 **Microtek**[®]
FLEURCO
Protection de verre

CAPRI Néo

Portes coulissantes néo-angle

Verre trempé clair de 5/32" (4 mm) pour les panneaux fixes • Hauteur: 72"
Verre trempé clair de 1/4" (6 mm) pour les panneaux de porte • Hauteur: 72"

NEO 36

FAIT SUR LA BASE 36" x 36" • Entrée approx.: 19"

MODÈLE	FINI
FAN36-11-40-72	Chrome
FAN36-25-40-72	Nickel brossé

MUR	DIMENSION
AWF3677-18-B	36" L x 77" H
BASE	DIMENSION
ALN36-18-B	36" x 36" x 2"

NEO 38

FAIT SUR LA BASE 38" x 38" • Entrée approx.: 20"

MODÈLE	FINI
FAN38-11-40-72	Chrome
FAN38-25-40-72	Nickel brossé

MUR	DIMENSION
AWF3877-18-B	38" L x 77" H
BASE	DIMENSION
ALN38-18-B	38" x 38" x 2"

ALN BASE

Brides de carrelage intégrées,
seuil bas, drain décentré caché

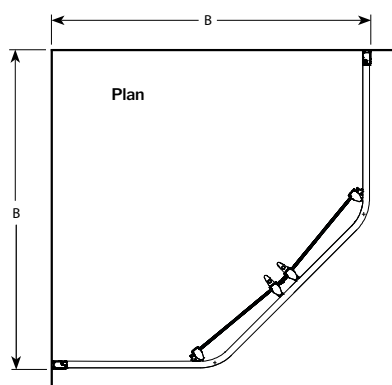

AWF



Mur en acrylique



ALN

MODÈLE	(MIN/MAX) MUR FINI À L'EXTÉRIEUR DU JAMBAGE (B)
FAN36	34 1/4" à 34 3/4" 870mm à 883mm
FAN38	35 3/8" à 35 7/8" 899mm à 911mm

TOUS LES DRAINS SONT VENDUS SÉPARÉMENT

DRAIN en ABS ou PVC avec grille ronde chrome	
DRAINSLABS-11 	DRAINSLPVC-11 
OPTIONS DE FINI DE GRILLE	
FINI	GRILLE RONDE 
Chrome	Inclus avec drain
Nickel brossé	DRAINCOVER-25
Noir mat	DRAINCOVER-33
Or brossé	DRAINCOVER-12

*Veuillez vérifier le codes de plomberie en vigueur dans votre localité pour déterminer si ABS ou PVC.



CAPRI Néo

Portes coulissantes néo-angle

garantie
limitée de

10 ans

Portes coulissantes

Facile à installer

Cadre en aluminium

Verre trempé clair de 5/32" (4 mm) pour les panneaux fixes

Verre trempé clair 1/4" (6 mm) pour les panneaux de porte

Hauteur: 72"

Finis disponibles: chrome et nickel brossé

MONTREAL Néo

Porte pivotante néo-angle

Verre trempé clair de 5/32" (4 mm) • Hauteur: 70"
Verre trempé perlé de 5/32" (4 mm) • Hauteur: 70"

NÉO 36

FAIT SUR LA BASE 36" x 36" • Entrée approx.: 19"

MODÈLE	FINI	VERRE
FNAS36-11-40	Chrome	Clair
FNAS36-11-70	Chrome	Perlé

MUR	DIMENSION
AWF3677-18-B	36" L x 77" H
BASE	DIMENSION
ALN36-18-B	36" x 36" x 2"

La hauteur totale mesure environ 72" avec la base

MODÈLE	FINI	VERRE
FNAS36HY-11-40	Chrome	Clair
FNAS36HY-11-70	Chrome	Perlé

Compatible avec HYTEC 36" seulement

NÉO 38

FAIT SUR LA BASE 38" x 38" • Entrée approx.: 20"

MODÈLE	FINI	VERRE
FNAS38-11-40	Chrome	Clair
FNAS38-11-70	Chrome	Perlé

MUR	DIMENSION
AWF3877-18-B	38" L x 77" H
BASE	DIMENSION
ALN38-18-B	38" x 38" x 2"

La hauteur totale mesure environ 72" avec la base

ALN

Brides de carrelage intégrées,
seuil bas, drain décentré caché

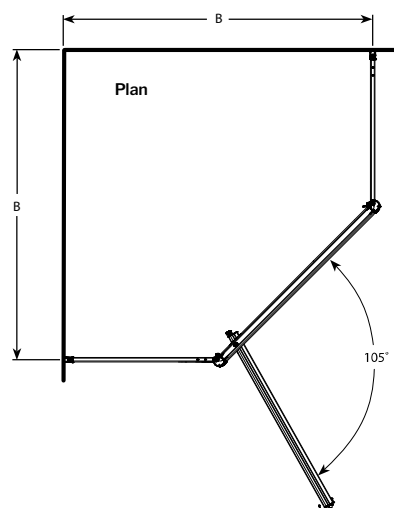

AWF

Mur en acrylique





ALN

MODÈLE	(MIN/MAX) MUR FINI AU CENTRE DU PANNEAU FIXE (B)
FNAS36	33 3/4" à 34 3/8" 857mm à 873mm
FNAS36HY	33 3/4" à 34 3/8" 857mm à 873mm
FNAS38	34 3/4" à 35 3/8" 883mm à 898mm

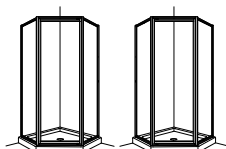
INSTALLATION GAUCHE OU DROITE



TOUS LES DRAINS SONT VENDUS SÉPARÉMENT

DRAIN en ABS ou PVC avec grille ronde chrome	
DRAINSLABS-11 	DRAINSLPVC-11 
OPTIONS DE FINI DE GRILLE	
FINI	GRILLE RONDE 
Chrome	Inclus avec drain
Nickel brossé	DRAINCOVER-25
Noir mat	DRAINCOVER-33
Or brossé	DRAINCOVER-12

*Veuillez vérifier les codes de plomberie en vigueur dans votre localité pour déterminer si ABS ou PVC.



MONTREAL Néo

Porte pivotante néo-angle

garantie
limitée de

10 ans

Porte pivotante

Facile à installer

Installation à gauche ou à droite

Cadre en aluminium

Verre trempé clair ou perlé de 5/32" (4 mm)

Hauteur: 70"

Fini disponible: chrome

CAPRI Demi-rond 3

Porte coulissante courbée

Verre trempé clair de 5/32" (4 mm) pour le panneau de porte • Hauteur: 72"
Verre trempé clair de 3/16" (5 mm) pour les panneaux fixes • Hauteur: 72"

F Veuillez indiquer le fini choisi 11 (chrome) ou 25 (nickel brossé) dans le champs marqué "F".

MIN. - MAX.	ENTRÉE APPROX.	MODÈLE
45 13/16 à 46 1/4" L	18"	FA483- F -40-72

BASE	DIMENSION
ADR3648L-18	48" x 36" x 3"
ADR3648R-18	48" x 36" x 3"



ADR3648L-18

Base en acrylique





ADR3648R-18

Base en acrylique



TOUS LES DRAINS SONT VENDUS SÉPARÉMENT

DRAIN en ABS ou PVC avec grille ronde chrome	
DRAINSLABS-11 	DRAINSLPVC-11 
OPTIONS DE FINI DE GRILLE	
FINI	GRILLE RONDE 
Chrome	Inclus avec drain
Nickel brossé	DRAINCOVER-25
Noir mat	DRAINCOVER-33
Or brossé	DRAINCOVER-12

*Veuillez vérifier les codes de plomberie en vigueur dans votre localité pour déterminer si ABS ou PVC.



CAPRI Demi-rond 3

Porte coulissante courbée

garantie
limitée de

10 ans

Porte coulissante

Installation à gauche ou à droite

Cadre en aluminium

Verre trempé clair de 5/32" (4 mm) pour le panneau de porte

Verre trempé clair de 3/16" (5 mm) pour les panneaux fixes

Hauteur: 72"

Finis disponibles: chrome et nickel brossé

LVL BASE ENCASTRÉE

Veillez voir la section des bases pour plus d'informations

Peut être installé entièrement encastré tout en minimisant le travail nécessaire à la préparation du sous-plancher et des solives pour le recevoir

Base en polymarbre

Base à profil bas

TAVIA BASE TEXTURÉE

Veillez voir la section des bases pour plus d'informations

42

Base en polymarbre

Plusieurs finitions disponibles